



Sécurité

Alimentation électrique :
120/240 V~
Fréquence : 60 Hz
Capacité : 0.22 mètre cube
8 pieds cubes)

Avertissement :
Avant d'utiliser ce produit,
veuillez lire le présent manuel
attentivement et le conserver
pour consultation ultérieure. La
conception et les spécifications
peuvent être modifiées sans
préavis en vue d'une amélioration
du produit. Veuillez communiquer
avec votre détaillant ou fabricant
pour obtenir plus de détails.

version A - 1 - 2020

MANUEL D'UTILISATION ET INSTRUCTIONS D'INSTALLATION



**Extension gratuite
de 3 mois de la période
de garantie limitée initiale!***
Envoyez simplement une
photo de votre preuve d'achat
par message texte au :

1-844-224-1614

*L'extension de garantie porte sur les trois mois
suivant immédiatement
la fin de la période de garantie initiale du produit.
Les particuliers n'ont pas besoin d'enregistrer le
produit pour obtenir tous les droits et recours des
propriétaires enregistrés en vertu de la garantie
limitée d'origine.

NUMÉRO DE MODÈLE
MLE52N5AWW
www.midea.com/ca

Cher utilisateur

MERCI and **FÉLICITATIONS** à l'achat de ce produit Midea de haute qualité. Votre sècheuse Midea est conçue pour offrir un rendement fiable et sans problème. Veuillez prendre un moment pour enregistrer votre nouveau sècheuse.

Enregistrez votre nouveau sècheuse à

<https://www.midea.com/ca/fr/support/Product-registration>

Pour référence future, notez votre modèle de produit et les numéros de série situés sur le cadre intérieur de la sècheuse.

Numéro de modèle _____

Numéro de série _____

SÉCURITÉ DE LA SÈCHEUSE	4
EXIGENCES DE FONCTIONNEMENT.....	8
À l'attention de l'installateur.....	8
Exigences de base.....	9
Exigences relatives à l'emplacement.....	9
Exigences relatives aux conduits.....	13
Exigences concernant l'évacuation.....	15
Exigences concernant le gaz.....	15
Exigences électriques.....	17
COMPOSANTES ET CARACTÉRISTIQUES	20
Pièces de rechange et accessoires.....	20
INSTRUCTIONS D'INSTALLATION	21
Sortie de l'emballage.....	21
Outils requis.....	21
Sélection de l'emplacement approprié.....	22
Installation du système d'évacuation.....	22
Raccordement de la conduite de gaz (pour les modèles au gaz).....	24
Raccordement des câbles électriques.....	25
Mise à niveau de la sècheuse	28
Mise sous tension	28

Vérification finale.....	28
Procédure d'inversion de porte	29
Changer l'emplacement de l'évacuation d'air de la sècheuse.....	30
UTILISATION DE LA SÈCHEUSE	33
Panneau de commande	33
Séchage d'une brassée de lessive	36
Utilisation du support de séchage.....	39
Conseils particuliers pour la lessive.....	40
ENTRETIEN DE LA SÈCHEUSE	42
Nettoyage et entretien.....	42
DÉPANNAGE	43
Vérifiez ces solutions si votre sècheuse.....	43
Codes d'erreurs	45
ANNEXE.....	46
Tableau des symboles des textiles.....	46
GARANTIE.....	47
ENREGISTREMENT DU PRODUIT	49

LISEZ ET CONSERVEZ CES INSTRUCTIONS EN VUE D'UNE CONSULTATION FUTURE

Ce manuel contient des renseignements importants sur l'installation, l'utilisation et l'entretien de votre appareil. Veuillez lire ce manuel attentivement avant l'installation et l'utilisation de cette machine pour éviter les blessures et les dommages matériels.

Les avertissements et les consignes de sécurité importantes contenus dans le présent manuel NE COUVRENT PAS de façon exhaustive toutes les situations possibles. Il est de votre responsabilité de faire appel à votre bon sens et de faire preuve de prudence et de minutie lors de l'installation, de l'entretien et de l'utilisation de votre sècheuse.

SÉCURITÉ DE LA SÈCHEUSE

VOTRE SÉCURITÉ ET LA SÉCURITÉ DES AUTRES SONT TRÈS IMPORTANTES

Pour éviter que les utilisateurs ou d'autres personnes se blessent ou pour prévenir les dommages matériels, les instructions contenues dans le présent document doivent être respectées. Une mauvaise utilisation en raison du non-respect des instructions pourrait causer un préjudice ou des dommages, y compris le décès.

Le niveau de risque est indiqué par les symboles suivants.



AVERTISSEMENT

Ce symbole indique un risque de blessure grave ou mortelle.



MISE EN GARDE

Ce symbole indique un risque de blessure ou de dommage matériel.



AVERTISSEMENT

Ce symbole indique la présence potentielle d'une tension dangereuse constituant un risque de décharge électrique qui pourrait entraîner la mort ou des blessures graves.



AVERTISSEMENT

Pour votre sécurité, les indications de ce manuel doivent être respectées afin de minimiser le risque d'incendie ou d'explosion, ou pour prévenir les dommages matériels, les blessures corporelles ou la mort.

- Ne pas entreposer ni utiliser d'essence ni d'autres vapeurs et liquides inflammables près de cet appareil ou de tout autre appareil.
- L'installation et la réparation doivent être effectuées par un installateur ou une agence d'entretien qualifié, ou le fournisseur de gaz.



AVERTISSEMENT

Risque d'incendie



- Ne pas suivre précisément les consignes de sécurité pourrait entraîner des blessures graves, la mort ou des dommages matériels.
- N'installez pas de ventilateur auxiliaire dans le conduit d'évacuation.
- Installez toutes les sècheuses conformément aux instructions d'installation du fabricant de la sècheuse.



AVERTISSEMENT

Quoi faire s'il y a une odeur de gaz :

- N'allumez aucun appareil.
- Ne touchez à aucun interrupteur électrique ; n'utilisez aucun téléphone se trouvant dans le bâtiment.
- Faites sortir tout occupant de la pièce, de l'édifice ou de la zone.
- Appelez immédiatement votre fournisseur de gaz depuis le téléphone d'un voisin. Suivez les instructions du fournisseur de gaz.
- S'il est impossible de joindre le fournisseur de gaz, appeler le service d'incendie.

INSTRUCTIONS DE SÉCURITÉ IMPORTANTES



AVERTISSEMENT

Pour réduire le risque d'incendie, de choc électrique ou de blessure lors de l'utilisation de votre appareil, suivez les précautions de base, y compris ce qui suit :

- Lisez toutes les instructions avant d'utiliser l'appareil.
- Utilisez cet appareil uniquement pour l'usage auquel il est destiné, comme décrit dans ce manuel d'utilisation.
- Avant son utilisation, la sècheuse doit être correctement installée, comme décrit dans ce manuel.
- Suivez TOUJOURS les instructions d'entretien du tissu fournies par le fabricant de vêtements.
- NE séchez PAS d'articles qui ont été nettoyés, lavés, trempés ou tachés avec de l'essence, du solvant pour nettoyage à sec ou d'autres produits combustibles ou substances explosives, car ces derniers peuvent dégager des vapeurs qui pourraient s'enflammer ou exploser.
- N'utilisez pas la sècheuse pour sécher des vêtements qui contiennent des traces d'une quelconque substance inflammable, comme de l'huile végétale, de l'huile de cuisson, de l'huile de machine, de substances chimiques inflammables, de diluant, etc., ou de tout autre produit contenant de la cire ou des produits chimiques, comme des vadrouilles et des vêtements de nettoyage. Les substances inflammables pourraient provoquer une combustion spontanée du tissu.
- N'entreposez pas et n'utilisez pas d'essence ni d'autres vapeurs et liquides inflammables près de cet appareil ou de tout autre appareil.
- Ne laissez pas les enfants jouer sur ou à l'intérieur de l'appareil. La présence d'enfants près de cet appareil lorsqu'il est en marche doit faire l'objet d'une étroite supervision.
- Avant de mettre l'appareil hors service ou au rebut, retirez le couvercle de la machine ou la porte du compartiment de séchage.
- Ne mettez pas vos mains dans l'appareil si le tambour est en mouvement.
- N'installez pas ou ne rangez pas cet appareil dans un endroit où il sera exposé aux intempéries ou à des températures de congélation inférieures à 0,5 °C (33°F).
- Ne modifiez pas les commandes et le verrou.
- N'installez pas de ventilateur auxiliaire dans le conduit d'évacuation.

- Ne réparez ou ne remplacez aucune pièce de l'appareil ou ne tentez aucune opération d'entretien à moins que cela ne soit spécifiquement recommandé dans les instructions – d'entretien ou des guides de réparation destinés à l'utilisateur que vous comprenez et que vous êtes capables d'exécuter.
- Gardez la zone qui se trouve sous et autour de vos appareils électroménagers dégagée de toutes matières combustibles (charpie, papier, chiffons, etc.), d'essence, de produits chimiques et d'autres vapeurs ou liquides inflammables.
- Ne placez pas d'articles exposés à des huiles de cuisson dans votre sècheuse. Les articles contaminés par les huiles de cuisson peuvent causer une réaction chimique susceptible d'enflammer les articles dans la sècheuse. Pour réduire le risque d'incendie causé par des brassées contaminées, la partie finale d'un cycle de séchage par culbutage se produit sans chaleur (période de refroidissement). Évitez d'arrêter un séchage par culbutage avant la fin du cycle de séchage à moins que tous les articles ne soient rapidement enlevés et étalés de manière à dissiper la chaleur.
- Fermez les robinets d'eau et débranchez la laveuse si la machine n'est pas utilisée pendant une période prolongée, comme pendant les vacances.
- Les matériaux d'emballage peuvent être dangereux pour les enfants. Ils font courir un risque de suffocation. Gardez tous les matériaux d'emballage hors de la portée des enfants.
- Vérifiez toujours s'il y a des objets inhabituels à l'intérieur de la sècheuse avant de mettre les vêtements. Gardez la porte fermée lorsqu'elle n'est pas utilisée.
- N'utilisez pas d'assouplissants ni de produits pour éliminer la statique à moins qu'ils soient recommandés par le fabricant de l'assouplissant ou du produit.
- **Nettoyez le filtre à charpie avant ou après chaque brassée.**
- Maintenez la zone autour de l'ouverture d'évacuation et les zones adjacentes libres de toute accumulation de charpie, de poussière et de saleté.
- L'intérieur de la sècheuse et le conduit d'évacuation doivent être nettoyés périodiquement par un agent d'entretien qualifié.
- Ne placez pas d'articles exposés à des huiles de cuisson dans votre sècheuse. Les articles contaminés par les huiles de cuisson peuvent causer une réaction chimique susceptible d'enflammer les articles dans la sècheuse.
- Cet appareil doit être mis à la terre. Voir «**Exigences électriques**» et «**Mise à la terre**» dans la section «**Exigences de fonctionnement**».
- Cet appareil doit être correctement mis à la terre. Ne branchez jamais le cordon d'alimentation dans une prise qui n'est pas bien mise à la terre et qui n'est pas conforme aux codes locaux et national. Consultez les instructions d'installation pour la mise à la terre de cet appareil.
- Assurez-vous que les poches ne comprennent pas de petits objets durs de formes irrégulières et de corps étrangers, c.-à-d. des pièces de monnaie, des couteaux, des épingles, etc. Ces objets pourraient endommager votre sècheuse.
- N'utilisez pas de chaleur pour sécher des articles contenant du caoutchouc mousse ou tout autre matériau ayant une texture semblable au caoutchouc.



AVERTISSEMENT

Pour réduire le risque d'incendie ou d'explosion

- Ne séchez pas d'articles qui ont été nettoyés, lavés, trempés ou tachés avec de l'essence, du solvant pour nettoyage à sec ou d'autres produits combustibles ou substances explosives. Ils dégagent des vapeurs qui pourraient s'enflammer ou exploser. Tout matériel qui a été en contact avec un solvant de nettoyage ou des liquides ou solides inflammables ne devrait pas être mis dans la sècheuse tant que les traces de ces liquides ou solides inflammables n'ont pas été éliminées.
- De nombreux produits hautement inflammables sont utilisés dans les résidences, comme l'acétone, l'alcool dénaturé, l'essence, le kérosène, certains nettoyeurs ménagers liquides, certains décapants de tache, la térébenthine, les cires et les décapants pour cire.
- N'utilisez pas le réglage de chaleur pour sécher des articles comportant du caoutchouc mousse (ces derniers pourraient être désignés sous le terme de mousse de latex) ou des matériaux ayant une texture semblable au caoutchouc. Les matériaux en caoutchouc mousse chauffés peuvent, dans certaines circonstances, s'enflammer spontanément.



MISE EN GARDE

- Ne vous assoyez pas sur la sècheuse.
- En raison des améliorations continues du produit, Midea America se réserve le droit de modifier les spécifications sans préavis. Pour obtenir tous les détails, consultez les instructions d'installation jointes à votre produit avant de choisir des meubles de rangement, de faire du découpage ou de commencer l'installation.
- Ne séchez pas les vêtements présentant de grosses boucles, des boutons ou d'autres objets lourds ou solides en métal.
- Installez et utilisez conformément aux instructions du fabricant.
- Ne mettez jamais à la sècheuse des articles tachés d'huile végétale ou d'huile de cuisson ou qui ont été trempés dans ces huiles. Même après avoir été lavés, ces articles pourraient contenir des quantités importantes de ces huiles.
- L'huile résiduelle sur les vêtements peut s'enflammer spontanément. Le potentiel de combustion spontanée augmente lorsque des articles contenant de l'huile végétale ou de l'huile de cuisson sont exposés à la chaleur. La source de chaleur, par exemple votre sècheuse, pourrait réchauffer ces articles, entraînant une réaction d'oxydation dans l'huile.
- L'oxydation créée de la chaleur. Si cette chaleur ne peut pas être évacuée, les articles peuvent devenir suffisamment chauds pour s'enflammer. L'empilage ou l'entreposage de ces types d'articles peut empêcher la chaleur de s'échapper et créer un risque d'incendie.
- Veillez à ce que les doigts des enfants ne restent pas coincés dans la porte lorsque vous la fermez. Cela pourrait provoquer des blessures.
- Des fuites de gaz pourraient se produire dans votre système, entraînant des situations dangereuses.
- Les fuites de gaz peuvent ne pas être détectées seulement par l'odeur.
- Les fournisseurs de gaz recommandent l'achat et l'installation d'un détecteur de gaz conforme à la norme UL.

Avertissements relatifs à la proposition 65 de l'état de la Californie :



AVERTISSEMENT: Peut causer le cancer et des effets nocifs sur la reproduction
-www.P65Warnings.ca.gov.

CONSERVEZ CES INSTRUCTIONS

CET APPAREIL EST DESTINÉ À UN USAGE DOMESTIQUE SEULEMENT

EXIGENCES DE FONCTIONNEMENT



AVERTISSEMENT



Risque d'incendie

- L'installation de la sècheuse doit être effectuée par un installateur qualifié.
- Installez la sècheuse conformément aux instructions du fabricant et aux règlements locaux.
- N'installez pas une sècheuse avec des matériaux d'évacuation en plastique flexible. Si un conduit en métal flexible (en feuilles) est installé, celui-ci doit être identifié par le fabricant de l'appareil comme étant convenable pour l'utilisation avec des sècheuses. Les matériaux d'évacuation flexibles sont réputés pour s'affaisser, pour s'écraser facilement et pour accumuler de la charpie. Ces conditions compromettent la circulation d'air de la sècheuse et augmentent le risque d'incendie.
- Pour réduire le risque de blessure grave ou de décès, suivez toutes les instructions d'installation..
- Conservez ces instructions.

À L'INTENTION DE L'INSTALLATEUR

Veillez lire attentivement les instructions suivantes avant d'installer la sècheuse.

Ces instructions devraient être conservées pour consultation ultérieure.



MISE EN GARDE

- La sècheuse n'est pas conçue pour être installée dans une maison mobile.
- Après avoir débranché le cordon d'alimentation, retirez la porte de tous les anciens appareils pour éviter tout risque qu'un enfant reste coincé à l'intérieur et suffoque.

EXIGENCES DE BASE

Assurez-vous d'avoir tout ce qui est nécessaire pour une installation adéquate.

- **UNE PRISE DE COURANT AVEC MISE À LA TERRE est requise. Voir la section « Exigences électriques » .**
- **Une sècheuse électrique avec un CORDON D'ALIMENTATION (sauf pour le Canada).**
- **LES CONDUITES DE GAZ (s'il s'agit d'une sècheuse à gaz) doivent être conformes aux codes locaux et à la norme nationale.**
- **Le SYSTÈME D'ÉVACUATION doit être fait de métal rigide ou de métalflexible à parois rigides.**

EXIGENCES RELATIVES À L'EMPLACEMENT

- 1.** La sècheuse devrait se trouver à un endroit où il y a suffisamment d'espace à l'avant pour remplir la sècheuse et assez d'espace à l'arrière pour le système d'évacuation.
- 2.** Cette sècheuse a été conçue en usine pour une évacuation vers l'arrière. Si vous souhaitez modifier l'emplacement de l'évacuation d'air, consultez la page 30 « Changer l'emplacement de l'évacuation d'air de la sècheuse ».
- 3.** Assurez-vous que la pièce dans laquelle se trouve la sècheuse dispose de suffisamment d'air frais. La sècheuse doit se trouver à un endroit où l'air peut passer librement. .
La température ambiante ne doit pas être inférieure à 0,5 °C (33 °F).
- 4.** Pour les sècheuses à gaz, il faut maintenir un dégagement suffisant, comme indiqué sur la plaque signalétique, pour assurer un apport d'air adéquat pour la combustion et le bon fonctionnement de la sècheuse.
- 5.** La sècheuse ne doit pas être installée ou rangée dans un endroit où elle sera exposée à l'eau et/ou aux intempéries. La zone où se trouve la sècheuse ne doit pas comprendre de matériaux combustibles, d'essence et d'autres vapeurs et liquides inflammables. Une sècheuse produit de la charpie combustible. L'espace autour de la sècheuse ne devrait pas contenir de charpie.

INSTALLATIONS DANS UNE ALCÔVE OU UN PLACARD ENCASTRÉS



AVERTISSEMENT

- L'évacuation de la sècheuse doit se faire vers l'extérieur afin de réduire les risques d'incendie lorsqu'elle est installée à l'intérieur du domicile.
- Aucun autre appareil à combustion ne devrait être installé dans le même placard que la sècheuse.

Le dégagement minimum entre la sècheuse et les murs adjacents ou d'autres surfaces est :

Côtés	25 mm (1 po)	Arrière	127 mm (5 po)
Dessus	610 mm (24 po)	Avant de l'armoire	51 mm (2 po)

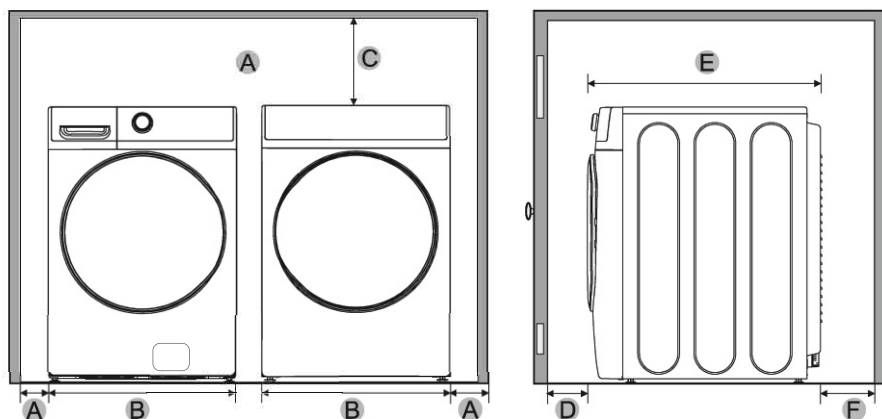

A	25 mm (1 po)	C	610 mm (24 po)	E	855 mm (33,7 po)
B	686 mm (27 po)	D	51 mm (2 po)	F	127 mm (5 po)

INSTALLATION SOUS LE COMPTOIR

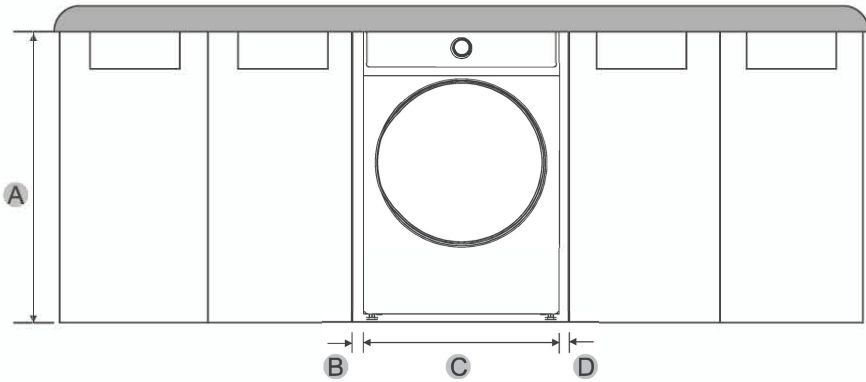

A	1 010 mm (39,8 po)	C	686 mm (27 po)
B	25 mm (1 po)	D	25 mm (1 po)

INSTALLATION SUR PIÉDESTAL

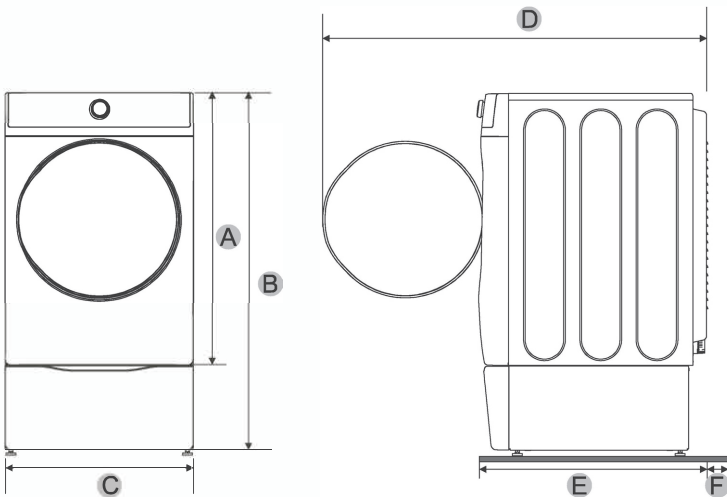

A	991 mm (39 po)	C	686 mm (27 po)	E	855 mm (33,7 po)
B	1 317 mm (51,9 po)	D	1 402 mm (55,2 po)	F	127 mm (5 po)

INSTALLATION EMPILÉE

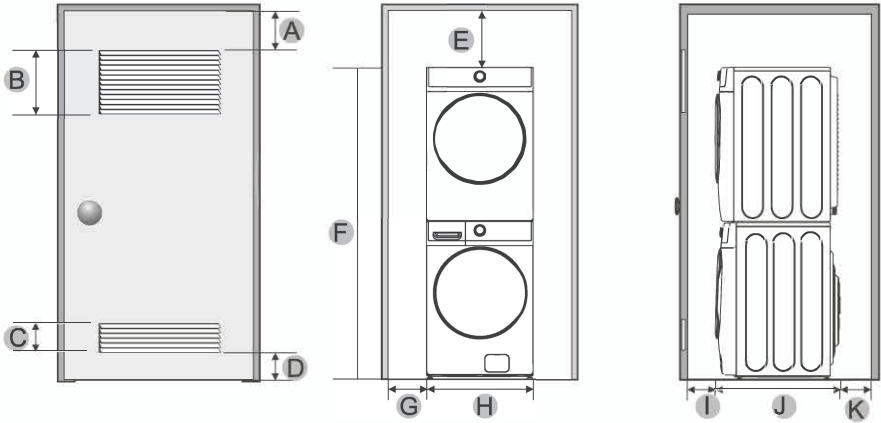

A	76 mm (3 po)	E	152 mm (6 po)	I	76 mm (3 po)
B	48 po ² (31000 mm ²)	F	2007 mm (79 po)	J	855 mm (33,7 po)
C	24 po ² (15500 mm ²)	G	25 mm (1 po)	K	203 mm (8 po)
D	76 mm (3 po)	H	686 mm (27 po)		

REMARQUE :

Le devant du placard doit comporter deux ouvertures d'air non obstruées, soit une zone combinée minimale de 465 cm² (72 po²) et un dégagement minimal de 76 mm (3 po) au haut et au bas. Une porte à lattes avec un espace libre équivalent est acceptable.

EXIGENCES RELATIVES AUX CONDUITS

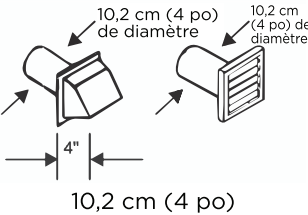
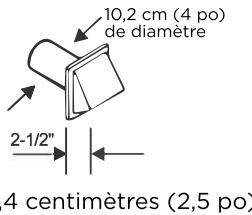
	Recommandé	Utilisation uniquement pour une installation à court terme
Types de hottes d'intempérie	 <p>10,2 cm (4 po) de diamètre</p> <p>10,2 cm (4 po) de diamètre</p> <p>4"</p> <p>10,2 cm (4 po)</p>	 <p>10,2 cm (4 po) de diamètre</p> <p>2-1/2"</p> <p>6,4 centimètres (2,5 po)</p>
Nombre de coudes à 90°	Métallique rigide	Métallique rigide
0	27,4 m (90 pi)	18,3 m (60 pi)
1	18,3 m (60 pi)	13,7 m (45 pi)
2	13,7 m (45 pi)	10,7 m (35 pi)
3	10,7 m (35 pi)	25 pi (7,6 m)

Si la nouvelle sècheuse est intégrée à un système d'évacuation existant, veillez à ce que :

- Le système d'évacuation soit conforme à tous les codes locaux, provinciaux et nationaux.
- Aucun conduit en plastique flexible ne soit utilisé.
- L'intérieur du conduit soit inspecté et nettoyé et toute charpie soit enlevée
- Le conduit ne soit pas bosselé ni écrasé.
- Le clapet de la hotte s'ouvre et se ferme librement.

Mesures du manomètre

Pour des résultats optimaux, la pression statique dans tout système d'évacuation doit se situer entre 0,3 à 0,8 po de colonne d'eau et ne doit en aucun cas être inférieure à 0 avec un conduit de 4 po de diamètre. La mesure doit être prise avec un manomètre lorsque la sècheuse vide est en marche au point où le conduit d'évacuation est raccordé à la sècheuse. Un réglage sans chaleur devrait être utilisé. Le filtre à charpie doit être propre.



AVERTISSEMENT

L'installation appropriée du système d'évacuation est VOTRE RESPONSABILITÉ.

- Utilisez un conduit en aluminium ou en acier galvanisé rigide d'un diamètre de 10,2 cm (4 po).
- N'utilisez pas un conduit de plus petit diamètre que celui recommandé.
- Les conduits de plus de 10,2 cm (4 po) de diamètre peuvent se traduire par une accumulation plus importante de charpies et entraîner des changements de performance.
- Les peluches doivent être retirées régulièrement du filtre interne à chaque cycle et des conduits.
- Si un conduit métallique flexible doit être utilisé, utilisez le type avec des parois métalliques rigides. N'utilisez pas de conduit flexible à parois minces. Une obstruction importante pourrait se produire si le conduit métallique flexible est trop courbé.
- N'installez jamais de conduits flexibles dans les murs, les plafonds ou autres espaces cachés.
- Maintenez le conduit d'évacuation aussi droit et aussi court que possible et utilisez le moins de coudes possible
- Fixez les joints en utilisant du ruban adhésif. N'utilisez pas de vis.
- Les conduits flexibles en plastique peuvent s'entortiller, se détendre, être percés, réduire le débit d'air, prolonger les temps de séchage et affecter l'utilisation de la sècheuse.
- Les systèmes d'évacuation dépassant la longueur recommandée de 90 pi peuvent prolonger les temps de séchage, affecter le fonctionnement de la machine et entraîner une accumulation de charpie.
- Le conduit d'évacuation devrait se terminer par une hotte d'évacuation munie d'un clapet antiretour pour éviter le refoulement d'air et empêcher les animaux sauvages d'y pénétrer. N'utilisez jamais de hotte équipée d'un registre magnétique.
- Un espace d'au moins 30,5 cm (12 po) doit séparer le bas de la hotte du sol ou de tout autre obstacle. L'ouverture de la hotte devrait pointer vers le bas.
- N'installez jamais de filtre sur la sortie d'évacuation
- Pour éviter l'accumulation de charpie, l'évacuation de la sècheuse ne doit pas se faire dans une fenêtre. N'évacuez pas l'air sous une maison ou un porche.
- Si le conduit d'évacuation doit traverser une zone non chauffée, le conduit doit être isolé et légèrement incliné vers le bas en direction de la hotte pour réduire la condensation et l'accumulation de charpie.
- Inspectez et nettoyez l'intérieur du système d'évacuation au moins une fois par année. Débranchez le cordon d'alimentation avant de nettoyer.
- Effectuez régulièrement des vérifications pour vous assurer que le registre de la hotte s'ouvre et se ferme librement.
- Vérifiez-le une fois par mois et nettoyez-le au moins une fois par an. REMARQUE : Si vos vêtements ne sèchent pas, vérifiez si les conduits sont obstrués.
- N'évacuez pas l'air de la sècheuse par un mur, un plafond, un vide sanitaire ou un espace caché d'un bâtiment, un conduit d'évacuation de gaz ou tout autre conduit ou cheminée standard, car la charpie expulsée par la sècheuse peut présenter un risque d'incendie.
- N'utilisez pas de conduit flexible non métallique.
- Pour réduire le risque d'incendie, votre sècheuse DOIT S'ÉVACUER À L'EXTÉRIEUR.

EXIGENCES D'ÉVACUATION



AVERTISSEMENT

- L'air de la sècheuse ne doit pas être évacué dans une cheminée, un mur, un plafond, un grenier, un vide sanitaire, ou un espace caché d'un bâtiment.
- L'air de la sècheuse doit être évacué vers l'extérieur pour réduire le risque d'incendie lorsqu'elle est installée dans une alcôve ou un placard.

L'évacuation de l'air de la sècheuse vers l'extérieur évite le refoulement d'air humide et d'une importante quantité de charpie dans la pièce.



AVERTISSEMENT

N'UTILISEZ JAMAIS UN CONDUIT FLEXIBLE EN PLASTIQUE OU NON MÉTALLIQUE

Si les conduits existants sont en plastique, non métalliques ou combustibles, remplacez-les par du matériel métallique avant d'installer cet appareil

Utilisez uniquement des conduits d'évacuation métalliques et non inflammables pour assurer le confinement de l'air d'évacuation, de la chaleur et de la charpie.

Consultez la section « Exigences en matière de conduits » à la page 13 pour connaître la longueur maximale du conduit et le nombre de coudes requis.

- L'air de toutes les sècheuses doit être évacué vers l'extérieur
- N'assemblez pas le conduit avec des vis ou d'autres types d'attaches pénétrant à l'intérieur du conduit et pouvant entraîner l'accumulation de charpie.
- Le diamètre du conduit d'évacuation devrait être de 102 mm (4 po).
- La longueur totale du conduit métallique flexible ne doit pas dépasser 7,8 pieds. (2,4 mètres).

EXIGENCES EN MATIÈRE DE GAZ

Utilisez uniquement du gaz naturel ou du propane liquide.

L'INSTALLATION DOIT ÊTRE CONFORME AUX NORMES LOCALES OU, EN L'ABSENCE DE TELLES NORMES, À LA DERNIÈRE VERSION DU CODE NATIONAL DE GAZ (POUR LES ÉTATS-UNIS), ANSI Z223.1/NFPA 54, OU À LA DERNIÈRE VERSION DU CODE D'INSTALLATION DU GAZ NATUREL ET PROPANE, CSA B149.1 (POUR LE CANADA).

Les sècheuses à gaz sont munies d'un orifice de ventilation des brûleurs destiné à être utilisé avec le gaz naturel. Si vous envisagez d'utiliser votre sècheuse avec du propane liquide, elle devra être convertie par un technicien de maintenance qualifié pour garantir la sécurité et des performances normales.

Une conduite d'alimentation en gaz de 1,27 cm (1/2 po) est recommandée et doit être réduite pour la connexion à la conduite de gaz de 1 cm (3/8 po) de votre sècheuse. La réglementation nationale sur le gaz combustible exige qu'un robinet de fermeture manuelle du gaz accessible et agréé soit installé à moins de 15,24 cm (6 po) de votre sècheuse.

Les sècheuses à gaz installées dans des garages résidentiels doivent être surélevées à 46 cm (18 po) au-dessus du sol.

De plus, une prise enfichée N.P.T. de 0,3 cm (1/8 po), permettant le branchement d'une jauge de test, doit être installée immédiatement en amont de la connexion d'alimentation en gaz de votre sècheuse.

Votre sècheuse doit être déconnectée de la tuyauterie d'alimentation en gaz pendant toute vérification de pression du système.

Cette sècheuse doit être connectée au tuyau d'alimentation en gaz avec un connecteur de gaz flexible homologué conforme à la norme des connecteurs pour les électroménagers au gaz, ANSI Z21.24 ou CSA 6.10.

NE réutilisez PAS d'anciennes conduites de gaz métalliques flexibles. Les conduites de gaz flexibles doivent être certifiées par l'American Gas Association (l'ACG au Canada).

- Toute pâte à joint utilisée doit être résistante à l'action de tout gaz de pétrole liquéfié.
- La plupart des sociétés de gaz locales inspecteront gratuitement votre installation sur demande.

ALLUMAGE DU GAZ - Votre sècheuse utilise un système d'allumage automatique pour allumer le brûleur. Il n'existe pas de veilleuse permanente.

INSTRUCTIONS D'INSTALLATION DU COMMONWEALTH DU MASSACHUSETTS

Votre sècheuse doit être installée par un plombier ou un monteur d'installation au gaz accrédité. Un robinet de gaz manuel à poignée en « T » doit être installé sur la conduite d'alimentation en gaz de la sècheuse installée à l'endroit où elle est mise en marche. Si un connecteur de gaz flexible est utilisé pour brancher la sècheuse, il ne doit pas être plus long que 91,5 cm (3 pi, 36 po).



AVERTISSEMENT

- Des fuites de gaz peuvent survenir dans votre système, créant une situation dangereuse.
- Les fuites de gaz peuvent ne pas être détectées seulement par l'odeur.
- Les fournisseurs de gaz recommandent l'achat et l'installation d'un détecteur de gaz- conforme à la norme UL.
- Installez-le et utilisez-le conformément aux instructions du fabricant.

EXIGENCES ÉLECTRIQUES

Le schéma de câblage se trouve sur la plaque arrière de l'unité.

AVERTISSEMENT

- Le raccordement inadéquat du conducteur de mise à la terre de cet appareil peut entraîner un risque de choc électrique. Communiquez avec un électricien ou un représentant de service qualifié si vous n'êtes pas certain que l'appareil soit correctement mis à la terre. Ne modifiez pas la fiche fournie avec votre sècheuse. Si celle-ci ne correspond pas à la prise secteur, demandez à un électricien qualifié d'installer une prise adéquate.
- Pour prévenir tout risque superflu d'incendie, d'électrocution ou de blessure, l'intégralité du câblage et des mises à la terre doit être réalisée conformément aux réglementations locales ou, en l'absence de ces dernières, au code électrique national (National Electrical Code) ANSI/NFPA dernière révision n°70 (pour les États-Unis) ou aux dispositions canadiennes sur l'électricité CSAC22.1, dernières révisions, réglementations locales et ordonnances. Vous avez la responsabilité de fournir des alimentations secteur adaptées à votre sècheuse.
- Toutes les installations au gaz doivent être conformes aux dispositions nationales sur le gaz ANSI/Z2231, dernière révision (pour les États-Unis), ou aux dispositions d'installation CAN/CGA - B149 dernière révision (pour le Canada), ainsi qu'aux réglementations et ordonnances locales.

Connexions électriques

Il est recommandé d'utiliser un circuit de dérivation individuel (ou distinct) qui alimente uniquement votre sècheuse. N'UTILISEZ PAS DE RALLONGE.

Modèles au gaz - États-Unis et Canada

Une alimentation secteur c.a. homologuée de 120 Volts, 60 Hz avec fusible ou disjoncteur de 15 A est requise.

Modèles électriques - États-Unis seulement

Les sècheuses nécessitent une alimentation secteur c.a. homologuée de 120/240 v, 60 Hz. Vous trouverez les spécifications électriques sur la fiche signalétique derrière la porte. Un fusible ou disjoncteur de 30 ampères est requis des deux côtés de la ligne.

- Si un cordon d'alimentation est utilisé, ce dernier devrait être branché dans une prise de courant de 30 ampères.
- Le cordon d'alimentation n'est PAS fourni avec les modèles de sècheuses électriques américains.



AVERTISSEMENT

Sécurité de
la sécheuse

Exigences de
fonctionnement

Composantes et
caractéristiques

Instructions
d'installation

Utilisation de
la sécheuse

Entretien de
la sécheuse

Dépannage

Annexe



Risque de choc électrique

Lorsque les dispositions locales le permettent, il est possible de brancher la sécheuse électrique à l'aide d'une trousse de câble d'alimentation neuf, portant une mention de compatibilité avec les sécheuses et homologuée UL. Ce câble doit supporter une alimentation nominale de 120/240 V, 30 A à partir d'un câble doté de trois conducteurs en cuivre n° 10 et se terminant par des bornes en boucle fermée, des cosses à fourches ouvertes aux extrémités relevées ou des conducteurs étamés.

- Ne réutilisez pas le cordon d'alimentation d'une ancienne sécheuse. Le câblage d'approvisionnement électrique du cordon d'alimentation doit être branché sur la sécheuse au moyen d'un réducteur de tension homologué UL.
- La mise à la terre via le conducteur neutre est interdite pour (1) les nouvelles installations de circuit, (2) les maisons mobiles, (3) les véhicules de camping et (4) les zones où les réglementations locales interdisent ce type de mise à la terre. (Utiliser une fiche quadripolaire pour une prise 4 fils, de type NEMA 14-30R.)

Modèles électriques - Canada seulement

- Vous devez utiliser une alimentation secteur c.a. de 240 volts, 60 Hz et un disjoncteur ou fusible de 30 A aux deux extrémités de la ligne.
- Tous les modèles canadiens sont expédiés avec le cordon d'alimentation installé. Le cordon d'alimentation devrait être branché dans une prise de 30 ampères.
- Au Canada, on ne peut pas convertir une sécheuse à 208 volts.

MISE À LA TERRE

Cette sècheuse doit être mise à la terre. En cas de bris ou de problème de fonctionnement, la mise à la terre réduit les risques d'électrocution en offrant un trajet de moindre résistance au courant électrique.

AVERTISSEMENT

Modèles à gaz et électriques

- Certaines pièces internes ne sont pas mises à la terre délibérément et peuvent présenter un risque de décharge électrique pendant l'entretien. Personnel d'entretien – Ne touchez pas les pièces suivantes pendant que l'appareil est sous tension : robinet d'admission, panneau de commande et thermistance de régulation de la température (située dans le boîtier du ventilateur).

AVERTISSEMENT

Modèles à gaz

- Votre sècheuse est munie d'un cordon d'alimentation à trois broches avec un conducteur de mise à la terre. 120 V~ 60 Hz
- La fiche doit être branchée dans une prise secteur individuelle appropriée correctement installée et mise à la terre conformément aux dispositions et aux réglementations en vigueur.

AVERTISSEMENT

Modèles électriques

La sècheuse doit être mise à la terre avec un cordon d'alimentation à 3 ou 4 fils avec un conducteur de mise à la terre et une fiche de mise à la terre, qui est vendue séparément.

- La fiche doit être branchée dans une prise secteur appropriée qui est correctement installée et mise à la terre conformément aux dispositions et aux réglementations en vigueur.
- Ne modifiez pas la fiche fournie avec votre sècheuse. Si celle-ci ne correspond pas à la prise secteur, demandez à un électricien qualifié d'installer une prise adéquate.
- Si aucun cordon d'alimentation n'est utilisé et la sècheuse électrique doit être branchée en permanence, raccordez-la à un système de câblage métallique permanent ou branchez un conducteur de mise à la terre aux conducteurs du circuit et à la borne de terre de l'appareil.

COMPOSANTES ET CARACTÉRISTIQUES

Sécurité de la sécheuse

Exigences de fonctionnement

Composantes et caractéristiques

Instructions d'installation

Utilisation de la sécheuse

Entretien de la sécheuse

Dépannage

Annexe

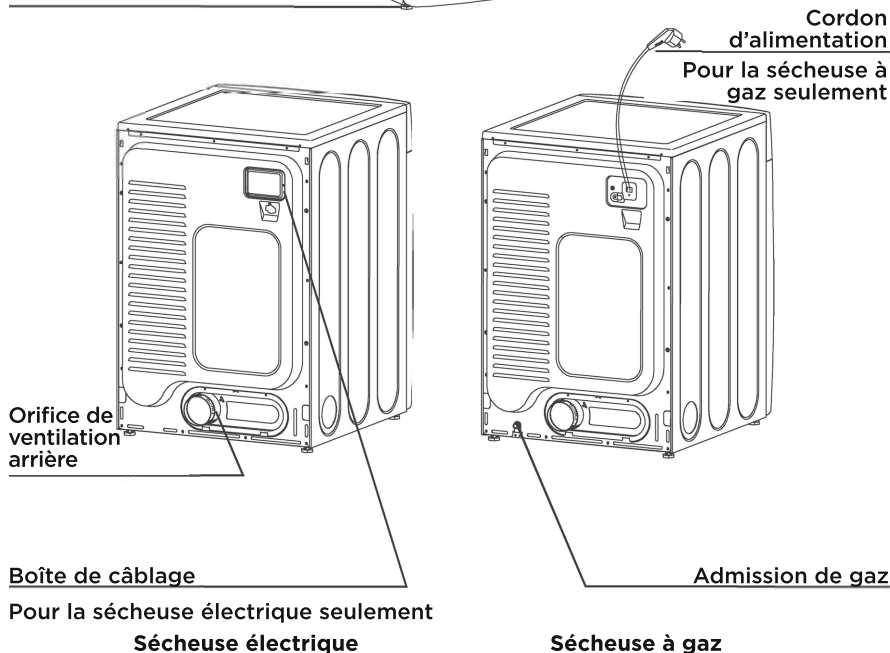
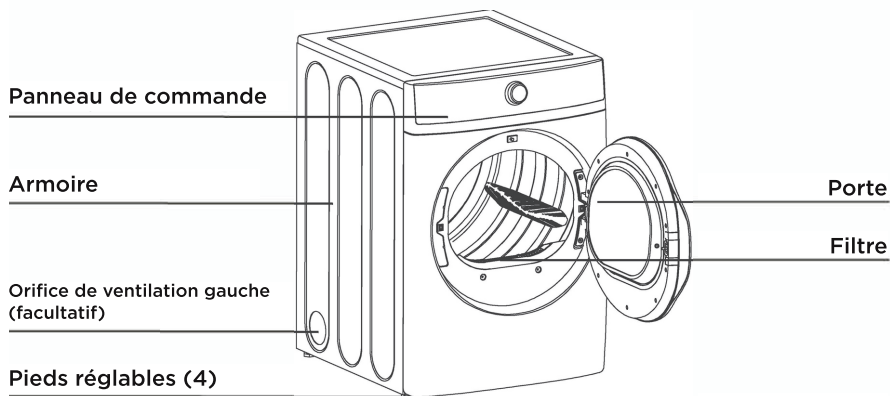

PIÈCES DE RECHANGE ET ACCESSOIRES

Si vous avez besoin de pièces de rechange ou d'accessoires pour votre sécheuse, communiquez avec le détaillant où vous avez acheté votre sécheuse ou avec le centre de service à la clientèle de **MIDEA** au **1 866 646-4332**.

INSTRUCTIONS D'INSTALLATION

Pour une installation appropriée, nous vous recommandons d'embaucher un installateur qualifié.









SORTIR LA SÉCHEUSE DE SON EMBALLAGE

- Déballez votre sècheuse et vérifiez si elle a été endommagée pendant le transport. Assurez-vous que vous avez reçu tous les articles indiqués ci-dessous.
- Pour éviter tout risque de blessure ou de foulure, portez des gants de protection lorsque vous soulevez ou transportez l'appareil.

AVERTISSEMENT

Les matériaux d'emballage peuvent être dangereux pour les enfants ;
Gardez les matériaux d'emballage (sacs en plastique, polystyrène, etc.) hors de la portée des enfants.

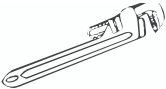
OUTILS REQUIS

 Tournevis cruziforme	 Tournevis plat	 Niveau
 Pinces	 Clé à molette d'une ouverture de 1 po (25 mm)	 Ruban adhésif en toile
 Couteau de découpe	 Clé à tuyau (gaz seulement)	 Clé à cliquet de 5/16 po

SÉLECTION DE L'EMPLACEMENT APPROPRIÉ

1. La sècheuse devrait se trouver à un endroit où il y a suffisamment d'espace à l'avant pour remplir la sècheuse et assez d'espace à l'arrière pour le système d'évacuation.
2. Cette sècheuse a été conçue en usine pour une évacuation vers l'arrière. Pour une évacuation par le dessous ou vers la gauche, utilisez la trousse d'accessoires d'évacuation. Les instructions sont comprises avec la trousse.
3. Assurez-vous que la pièce dans laquelle se trouve la sècheuse dispose de suffisamment d'air frais. La sècheuse doit se trouver à un endroit où l'air peut passer librement. La température ambiante ne doit pas être inférieure à 0,5 °C (33°F).
4. Pour les sècheuses à gaz, il faut maintenir un dégagement suffisant, comme indiqué sur la plaque signalétique, pour assurer un apport d'air adéquat pour la combustion et le bon fonctionnement de la sècheuse.
5. La sècheuse ne doit pas être installée ou rangée dans un endroit où elle sera exposée à l'eau et/ou aux intempéries. La zone où se trouve la sècheuse ne doit pas comprendre de matériaux combustibles, d'essence et d'autres vapeurs et liquides inflammables. Une sècheuse produit de la charpie combustible. L'espace autour de la sècheuse ne devrait pas contenir de charpie.

INSTALLATION DU SYSTÈME D'ÉVACUATION

1. Passez en revue la section « Exigences d'évacuation » avant d'installer le système d'évacuation.
2. Reliez les conduits de votre sècheuse à la hotte d'évacuation. L'extrémité recourbée des sections du conduit doit être orientée vers l'extérieur.
3. N'utilisez PAS de vis à tôle lors de l'assemblage des conduits.
4. Les joints devraient être scellés avec du ruban adhésif.
5. N'utilisez jamais de matériau d'évacuation en plastique flexible.
6. Conseil pour une installation étanche : installez une section du système d'évacuation sur votre sècheuse avant de la mettre en place.
7. Utilisez du ruban adhésif en toile pour fixer cette section à votre sècheuse, mais ne couvrez pas les événements de ventilation situés à l'arrière de l'unité dans l'armoire de la sècheuse.

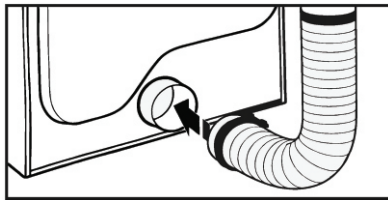
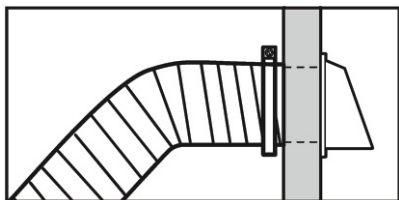



AVERTISSEMENT

Assurez-vous que votre sècheuse est correctement installée afin qu'elle évacue facilement l'air.

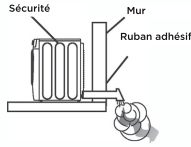

Utilisez un conduit métallique rigide de 4 po (10,2 cm) de diamètre. Scellez tous les joints, y compris au niveau de la sècheuse. N'utilisez jamais de vis qui entraînent l'accumulation de charpie.

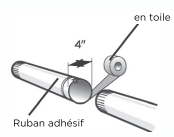

Gardez les conduits aussi droits que possible.

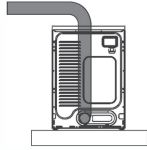

Nettoyez tous les anciens conduits avant d'installer votre nouvelle sècheuse. Assurez-vous que le volet d'aération s'ouvre et se ferme librement. Inspectez et nettoyez le système d'évacuation chaque année.



NE restreignez PAS la sècheuse en utilisant un système d'évacuation de mauvaise qualité.



N'UTILISEZ PAS un conduit flexible en plastique, aux parois fines ou non métalliques.



N'UTILISEZ PAS de conduits inutilement longs qui sont dotés d'un trop grand nombre de coudes.

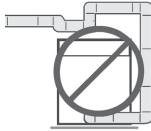

N'UTILISEZ PAS de conduits ou d'évents bosselés ou bouchés.



Sécurité de la sècheuse

Exigences de fonctionnement

Composantes et caractéristiques

Instructions d'installation

Utilisation de la sècheuse

Entretien de la sècheuse

Dépannage

Annexe

RACCORDEMENT DE LA CONDUITE DE GAZ (POUR LES MODÈLES AU GAZ)

Sécurité de la sécheuse

Exigences de fonctionnement

Composantes et caractéristiques

Instructions d'installation

Utilisation de la sécheuse

Entretien de la sécheuse

Dépannage

Annexe

Passez en revue la section « **Exigences en matière de gaz** » à la page 15. Retirez le capuchon de protection du filet au pas du gaz.

Appliquez sur tous les raccords filetés un matériau de joint d'étanchéité pour canalisation ou une bande de Téflon sur 1 1/2 po.

- Le matériau de joint d'étanchéité utilisé doit être résistant à l'action des gaz de pétrole liquéfié.

Raccordez l'alimentation en gaz à votre sécheuse. Un raccord supplémentaire est requis pour relier l'extrémité filetée femelle de 1,9 cm (3/4 po) du raccord flexible à l'extrémité filetée mâle de 1 cm (3/8 po) de la sécheuse. Utilisez uniquement une nouvelle conduite d'alimentation en gaz homologuée par l'AGA ou l'ACG avec des connecteurs flexibles en acier inoxydable à moins de 1,8 m (6 pi) de la sécheuse.

Serrez fermement les raccords de la conduite de gaz.

Ouvrez l'arrivée du gaz.

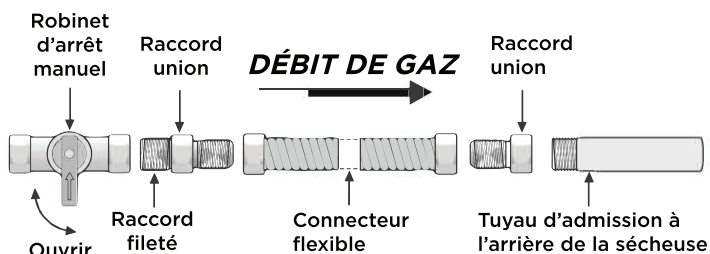

Toutes les connexions doivent être serrées avec une clé



AVERTISSEMENT

- Toutes les installations au gaz de la sécheuse doivent être dotées d'un robinet d'arrêt manuel..
- La tuyauterie en cuivre sans revêtement rouille lorsqu'elle est soumise à du gaz naturel, ce qui cause des fuites de gaz. Utilisez **UNIQUEMENT** des tuyaux de fer noir, en acier inoxydable ou en laiton revêtus de plastique pour l'approvisionnement en gaz..
- Confirmez l'absence de fuite de gaz au niveau des raccords à l'aide d'une solution savonneuse.
- Si des bulles apparaissent, resserrez les raccords et revérifiez. **N'UTILISEZ PAS** une flamme nue pour vérifier la présence de fuites de gaz.

RACCORDEMENT DES CÂBLES ÉLECTRIQUES

Passez en revue la section « Exigences électriques » à la page 17.

AVANT TOUTE MISE EN MARCHÉ OU TEST, suivez les instructions de mise à la terre dans la section « Mise à la terre » à la page 19.

PRISE À TROIS FILS



Prise à 3 fils
(10-30R)

Choisissez ensuite un cordon d'alimentation à 3 fils avec des borniers à anneau ou des cosses à barrette et un réducteur de tension homologué UL. Le cordon d'alimentation à 3 fils, qui doit mesurer au moins 1,22 m (4 pi), doit comprendre 3 fils en cuivre massif de calibre 10 et être adapté à une prise à 3 fils de type NEMA 10-30R.

Branchements à 3 fils

1. Retirez la vis centrale du bornier.
2. Branchez le fil neutre (blanc ou central) du cordon d'alimentation à la borne à vis centrale du bornier. Assurez-vous d'insérer la vis à travers l'anneau de la borne du cordon d'alimentation et serrez la vis.
3. Reliez les autres fils aux bornes à vis extérieures. Assurez-vous d'insérer la vis à travers l'anneau de la borne et serrez la vis.
4. Serrez les vis de décharge de tension.
5. Insérez la languette du couvercle du bornier dans la fente du panneau arrière de votre sècheuse. Fixez le couvercle à l'aide d'une vis.

Instructions pour le système à 3 fils :

- (A) Vis du bornier central
- (B) Connecteur de terre externe
- (C) Fil de terre neutre (blanc)
- (D) Fil neutre (blanc ou central)
- (E) Réducteur de tension de 1,9 cm (3/4 po) homologué UL

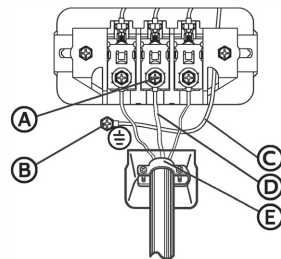

AVERTISSEMENT

Si vous convertissez un système électrique à 4 fils à un système électrique à 3 fils, le fil de mise à la terre du neutre doit être branché au connecteur de terre externe pour mettre à la terre le châssis de la sècheuse au conducteur neutre. Des borniers à anneau sont recommandés. Si vous utilisez des cosses à barrette, assurez-vous qu'elles sont serrées.

PRISE À QUATRE FILS

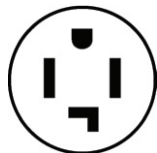

Prise à 4 fils
(14-30R)

Choisissez ensuite un cordon d'alimentation à 4 fils avec des borniers à anneau ou des cosses à barrette et un réducteur de tension homologué UL. Le cordon d'alimentation à 4 fils d'au moins 1,22 m (4 pi) de long doit avoir 4 fils en cuivre massif de calibre 10 et être adapté à une prise à 4 fils de type NEMA 14-30 R. Le fil de mise à la terre (conducteur de terre) peut être vert ou dénudé. Le conducteur neutre doit être identifié par une couleur blanche.

Branchements à 4 fils

1. Retirez la vis centrale du bornier.
2. Reliez le fil de terre (vert ou sans habillage) du cordon d'alimentation au conducteur à vis de terre externe.
3. Branchez le fil neutre (blanc ou central) du cordon d'alimentation et le fil de terre de l'appareil (blanc) sous la vis centrale du bornier. Assurez-vous de croiser la vis à travers l'anneau du cordon d'alimentation et le fil de mise à la terre de l'appareil. Serrer la vis.
4. Reliez les autres fils aux bornes à vis extérieures. Assurez-vous d'insérer la vis à travers l'anneau de la borne et serrez la vis.
5. Serrez les vis de décharge de tension.
6. Insérez la languette du couvercle du bornier dans la fente du panneau arrière de votre sècheuse. Fixez le couvercle à l'aide d'une vis.

Instructions pour le système à 4 fils :

IMPORTANT: Des borniers à anneau sont recommandés. Si vous utilisez des cosses à barrette, assurez-vous qu'elles sont serrées.

- (A) Vis du bornier central
- (B) Connecteur de terre externe
- (C) Fil de cuivre vert ou dénudé du cordon d'alimentation
- (D) Fil de terre neutre (blanc)
- (E) Fil neutre (blanc)
- (F) Réducteur de tension de 1,9 cm (3/4 po) homologué UL

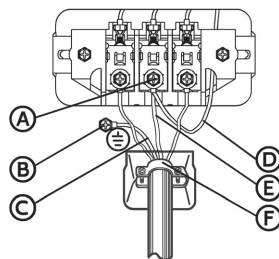

AVERTISSEMENT



Risque de choc électrique

Tous les modèles américains sont produits pour un **BRANCHEMENT À 3 FILS**.

Le châssis de la sècheuse est relié au conducteur neutre au niveau du bornier. UN **BRANCHEMENT À 4 FILS** est nécessaire pour les nouvelles constructions, les habitations rénovées, les maisons mobiles ou les codes locaux ne permettant pas la mise à la terre via le conducteur neutre. Si le système à 4 fils est utilisé, le châssis de la sècheuse ne peut pas être relié au conducteur neutre au niveau du bornier. Consultez la section « **Exigences électriques** » à la page 17 pour les BRANCHEMENTS À 3 FILS ou À 4 FILS

Retirez la plaque de recouvrement du bornier.

Insérez le cordon d'alimentation avec un réducteur de tension homologué UL à travers le trou fourni dans le panneau à proximité du bornier. Assurez-vous qu'ils sont bien serrés. Utilisez une douille profonde de 1 cm (3/8 po).

- Un réducteur de tension doit être utilisé. Ne desserrez pas les écrous déjà fixés au bornier. Assurez-vous qu'ils sont bien serrés. Utilisez une douille profonde de 1 cm (3/8 po).

MISE À NIVEAU DE LA SÈCHEUSE

Pour s'assurer que la sècheuse offre une performance de séchage optimale, elle doit être mise à niveau. Pour réduire au minimum les vibrations, le bruit et les mouvements involontaires, le sol sur lequel la sècheuse est installée doit être à niveau et parfaitement stable.

- Ajustez les pieds réglables uniquement pour mettre la sècheuse à niveau. Si vous allongez les pieds réglables plus que nécessaire, les vibrations seront plus importantes.

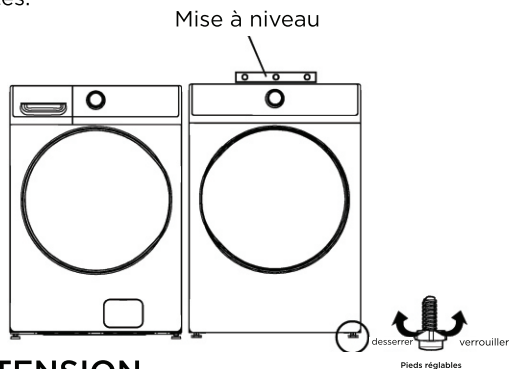

MISE SOUS TENSION

Assurez-vous que tous les raccords de gaz (modèles au gaz seulement), d'évacuation et électriques ont été effectués. Branchez votre sècheuse.

VÉRIFICATION FINALE

- Assurez-vous que la sècheuse est branchée dans une prise électrique et qu'elle est correctement mise à la terre.
- Les conduits d'évacuation sont branchés et les joints sont scellés.
- AUCUN conduit en plastique flexible n'est utilisé.
- Utilisez du matériel d'évacuation en métal rigide ou en métal flexible à parois rigides.
- La sècheuse est à niveau et est fermement en place sur le sol.
- Modèles au gaz - l'arrivée de gaz est ouverte et il n'y a aucune fuite de gaz.
- Démarrez votre sècheuse pour confirmer qu'elle fonctionne, chauffe et s'arrête.



MISE EN GARDE

Le brûleur pourrait ne pas s'allumer initialement s'il y a de l'air dans la conduite de gaz. Effectuer un séchage à chaud permettra de purger la conduite. Si le gaz ne s'allume pas dans les 5 minutes, éteignez votre sècheuse et attendez 5 minutes. Assurez-vous que le robinet d'alimentation en gaz de votre sècheuse a été ouvert. Pour vérifier l'allumage du gaz, vérifiez l'émission de chaleur au niveau de l'évacuation.

PROCÉDURE D'INVERSION DE PORTE

1. Débranchez le cordon d'alimentation.
2. Retirez les deux vis de charnière de la porte.
3. Retirez la porte en la soulevant.

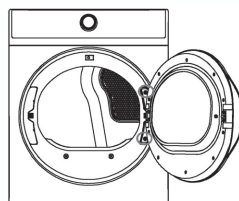

4. À l'aide d'un tournevis à lame plate, retirez le couvercle du trou de charnière.
5. Installez les deux couvercles de charnière sur le côté opposé.

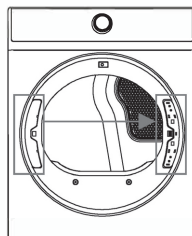

6. Retirez les 14 vis du couvercle arrière, puis retirez le couvercle arrière et la goupille de porte.

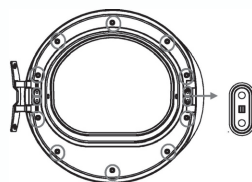

7. Retirez les 8 vis de la porte intérieure et faites pivoter les pièces restantes de 180 degrés.

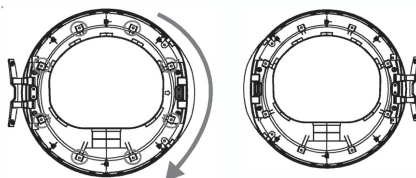

8. Assemblez la porte intérieure et le couvercle arrière, placez la goupille de porte du côté opposé, puis fixez les 14 vis retirées à l'étape 6.

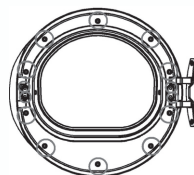

9. Installez la porte sur le devant du cadre, puis fixez les 2 vis retirées à l'étape 2.

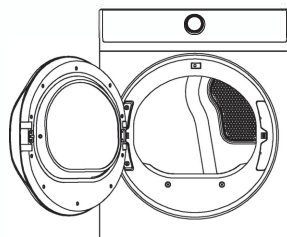

CHANGER L'EMPLACEMENT DE L'ÉVACUATION D'AIR DE LA SÈCHEUSE

À l'origine, votre nouvelle sècheuse évacue l'air vers l'arrière. Elle peut également être configurée pour évacuer l'air par le dessous ou par le côté gauche (voir à partir de l'avant).

Il est possible d'acheter une trousse d'adaptation auprès de n'importe quel détaillant. Cette trousse contient les composants de conduit nécessaires pour changer l'emplacement de l'évacuation d'air de la sècheuse.

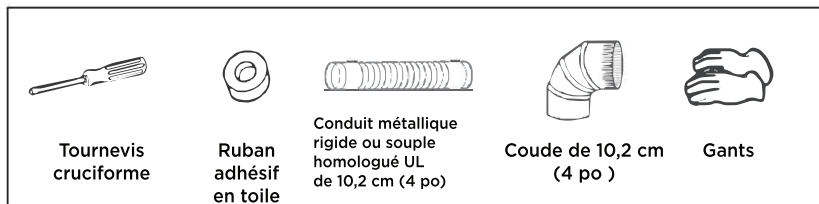

1. Retirez les vis de fixation du conduit d'évacuation arrière. Retirez le conduit d'évacuation.

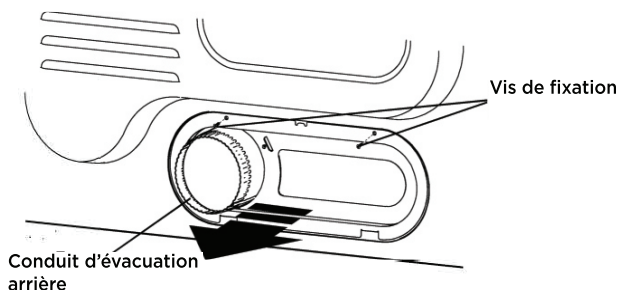

Option 1 : Évacuation latérale

2. Appuyez sur les attaches de la débouchure et retirez délicatement la débouchure pour l'ouverture de ventilation désirée. Raccordez le conduit adaptateur sur le boîtier du ventilateur de la sècheuse, comme illustré..

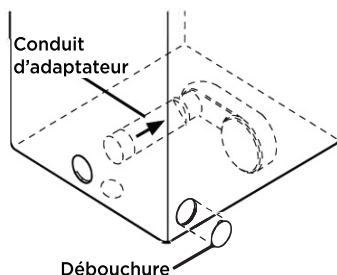

3. Préassemblez un coude de 10,2 cm (4 po) à la section de conduit de 10,2 cm (4 po) suivante et fixez tous les joints à l'aide de ruban adhésif en toile. Assurez-vous que l'extrémité mâle du coude est orientée VERS L'EXTÉRIEUR de la sècheuse. Insérez l'ensemble coude/conduit dans l'ouverture latérale et appuyez-le au conduit adaptateur. Fixez-la à l'aide de ruban adhésif en toile. Assurez-vous que l'extrémité mâle du conduit dépasse de 3,8 cm (1,5 pouce) pour le raccordement au reste du système d'évacuation. Appliquez du ruban adhésif en toile sur la débouchure retirée à l'ouverture à l'arrière de la sècheuse.

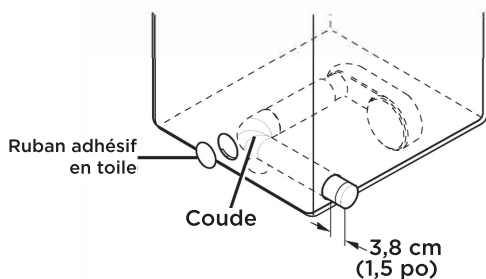

Option 2 : Évacuation par le dessous

2. Appuyez sur les attaches de la débouchure et retirez délicatement la débouchure pour l'ouverture de ventilation désirée. Appuyez le conduit adaptateur sur le boîtier du ventilateur de la sècheuse, comme illustré.

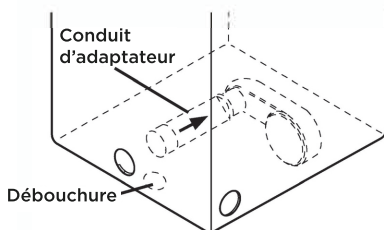

3. Insérez le coude de 10,2 cm (4 po) dans l'ouverture arrière et appuyez-le au conduit adaptateur. Assurez-vous que l'extrémité mâle du coude est orientée vers l'ouverture dans la partie inférieure de la sècheuse. Fixez-la à l'aide de ruban adhésif en toile. Appliquez du ruban adhésif en toile sur la débouchure retirée à l'ouverture à l'arrière de la sècheuse.

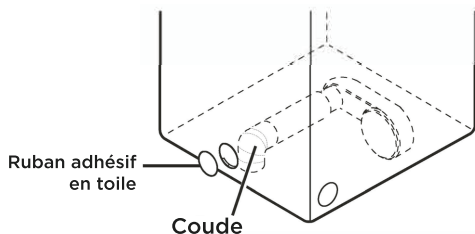

Dimensions pour l'installation

- Évacuation vers l'arrière (Par défaut)

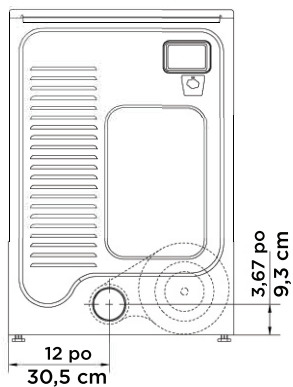

- Évacuation latérale

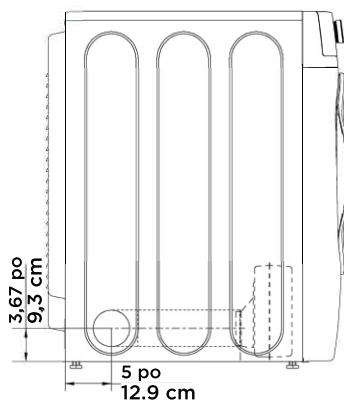
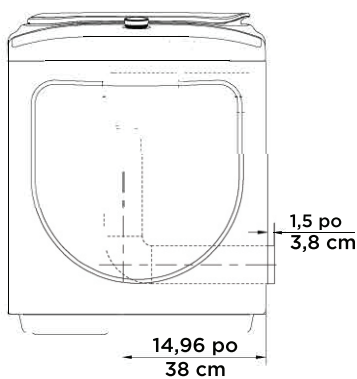

- Évacuation par le dessous

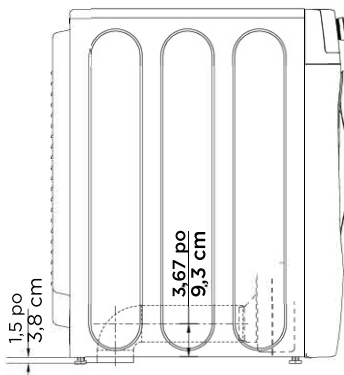
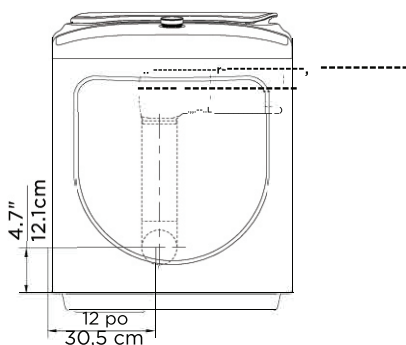

UTILISATION DE LA SÈCHEUSE

PANNEAU DE COMMANDE

AVERTISSEMENT

Pour réduire le risque d'incendie, de choc électrique ou de blessure, lisez les CONSIGNES DE SÉCURITÉ IMPORTANTES avant d'utiliser l'appareil.

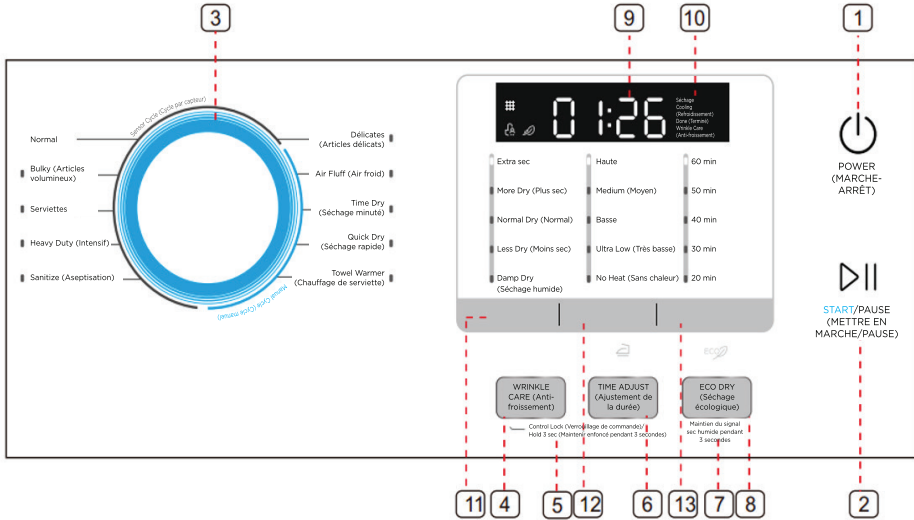

1 Bouton d'alimentation

Appuyez sur ce bouton pour mettre votre sècheuse en marche ou pour l'éteindre. Si votre sècheuse est allumée pendant plus de 10 minutes sans qu'aucun bouton ne soit actionné, elle s'éteint automatiquement.

2 Bouton Start/Pause (Mise en marche/Pause)

Appuyez sur ce bouton pour démarrer ou interrompre le programme. Vous ne pouvez pas modifier les réglages. Vous pouvez seulement ajouter un vêtement.

3 Sélecteur de cycle

Sélectionnez le cycle désiré pour le type de brassée.

Le cycle que vous sélectionnez détermine le contrôle de la chaleur du cycle.

Les cycles Normal, Delicates (Articles délicats), Bulky (Articles volumineux), Towels (Serviettes), Heavy Duty (Usage intensif) et Sanitize (Stérilisation) sont des cycles de détection de séchage.

Les cycles Air Fluff (Air froid), Time Dry (Séchage minuté), Quick Dry (Séchage rapide) et Towel Warmer (Chauffage de serviettes) sont des cycles manuels de séchage.

4 **Wrinkle Care (Anti-froissement)**

Appuyez une fois sur ce bouton pour ajouter l'étape anti-froissement au programme d'exploitation.

Appuyez de nouveau pour annuler la sélection.

Le cycle anti-froissement fournit environ 90 minutes de rotation intermittente à froid à la fin du cycle pour éviter que le linge se froisse. La brassée est déjà sèche et peut être retirée en tout temps pendant le cycle anti-froissement.

5 **Control Lock (Verrouillage de commande)**

Appuyez sur les touches « Wrinkle Care » (Anti-froissement) et « Time Adjust+ » (Ajustement de la durée+) ensemble pour activer la fonction de verrouillage des commandes. Appuyez à nouveau pendant 3 secondes pour désactiver la fonction. Tous les boutons sauf le bouton « Power » (Marche-Arrêt) ne seront pas fonctionnels lorsque le verrouillage de commande sera activé.

6 **Time Adjust + (Ajustement de la durée)**

Ces boutons fonctionnent uniquement pour les cycles manuels. Appuyez sur ces boutons pour changer la durée de séchage que vous préférez. Appuyez plusieurs fois pour obtenir la durée de séchage désirée.

7 **Damp Dry Signal (Signal de séchage humide)**

Cette fonction est utile lorsque vous voulez enlever certains vêtements pour les repasser. L'appareil émettra six bips lorsque le niveau d'humidité dans les vêtements sera adéquat pour le repassage. A ce moment-là, vous pouvez enlever ces vêtements et continuer à faire sécher les autres articles en appuyant une fois sur le bouton « START/PAUSE » (Mise en marche/Pause).

REMARQUE : L'appareil ne cessera pas de fonctionner si vous ne sortez pas ces vêtements pour le repassage.

8 **ECO DRY (Séchage écologique)**

Appuyez pour choisir le cycle Eco Dry. Le cycle Eco Dry est un mode d'économie d'énergie qui réduit la consommation tout en assurant un séchage efficace.

- Pour économiser de l'énergie, activez ECO Dry.
- Pour un séchage rapide, désactivez ECO Dry.

9 **Écran numérique**

Cet écran numérique affichera la durée du cycle défini ou le temps restant du cycle.

10 **Affichage de l'état du cycle**

Le graphique ou le texte de l'indicateur relatif s'allumera lorsque la sècheuse sera dans son programme de séchage. Lorsque tout le programme sera terminé, le graphique de l'indicateur « Terminé » clignotera pour vous rappeler de décharger votre lessive.

11 Dryness Level (Niveau de séchage)

Appuyez sur le bouton pour sélectionner le niveau de séchage. Des niveaux de séchage différents se traduisent par des durées de séchage différentes. Pour que les vêtements puissent être repassés manuellement, un plus bas niveau de séchage devrait être sélectionné.

12 Dry Temp. (Température de séchage)

Appuyez sur le bouton pour sélectionner la température de séchage.

High (Haute) - Pour les vêtements en coton résistants ou portant l'étiquette Sécher par culbutage.

Medium (Moyenne) - Pour les tissus infroissables, les tissus synthétiques, les cotons légers ou les vêtements portant l'étiquette Sécher par culbutage à température moyenne.

Low (Basse) - Pour faire sécher les tissus synthétiques ou les tissus tricotés lavables à une température plus basse que la température moyenne.

Ultra Low (Très basse) - Pour les articles sensibles à la chaleur dont l'étiquette indique Sécher par culbutage à basse température ou Sécher par culbutage à haute température.

No Heat (Aucune chaleur) - Ne fournit que le cycle d'air sans chaleur.

13 Time Dry (Séchage minuté)

Ce bouton est une sélection rapide pour le réglage TIME DRY (Séchage à minuterie).

SÉCHAGE D'UNE BRASSÉE DE LESSIVE

Sécurité de la sécheuse

Exigences de fonctionnement

Composantes et caractéristiques

Instructions d'installation

Utilisation de la sécheuse

Entretien de la sécheuse

Dépannage

Annexe

1. Mettez votre sécheuse en marche.

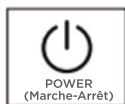

- Appuyez sur le bouton Power (Marche-arrêt) pour mettre votre sécheuse en marche.
- L'indicateur de po (Nettoyer le filtre) sur l'écran clignotera 10 fois lorsque votre sécheuse est sous tension.
- Vous devez nettoyer le filtre avant de remplir la sécheuse.

2. Mettez des articles dans votre sécheuse.



- Placez une seule brassée à la fois dans votre sécheuse.
- Un mélange de tissus épais et légers séchera différemment. Par conséquent, les tissus légers risquent d'être secs alors que les tissus épais seront encore humides à la fin du cycle de séchage.
- Ajoutez un ou plusieurs articles semblables dans votre sécheuse lorsque seuls un ou deux articles doivent être séchés. Ceci améliore l'action du tambour et l'efficacité de séchage.
- Une surcharge de linge restreint l'action du tambour, ce qui se traduit par un séchage irrégulier et un froissement excessif de certains tissus.

3. Sélectionnez le cycle et les options appropriés pour la brassée.

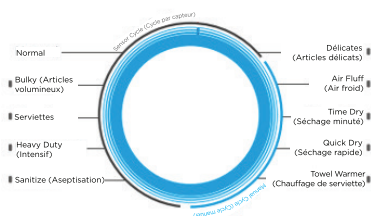

- Sélectionnez le cycle approprié en utilisant le sélecteur de cycle en fonction du tableau de cycle à la page 37.
- Sélectionnez la fonction optionnelle appropriée en utilisant les boutons selon le tableau de la page 37.

Remarque : Un double bip signifie que la sélection n'est pas disponible.

4. Démarrez votre sécheuse.



Appuyer sur le bouton **START/PAUSE (Mise en marche/ Pause)** démarrera le cycle sélectionné. Pour **INTERROMPRE** le cycle, appuyez sur le bouton **START/PAUSE (Mise en marche/ Pause)** puis ouvrez la porte. Pour remettre la sécheuse en marche, appuyez toujours sur **START/PAUSE (Mise en marche/ Pause)** après avoir fermé la porte. Ouvrir la porte arrêtera immédiatement la sécheuse et vous devrez appuyer sur le bouton **Start/Pause (Mise en marche/ Pause)** pour la remettre en marche.

Cycle	Type de tissu	Température de séchage	Niveau de séchage	Time Dry (Séchage minute)	WRINKLE CARE (Anti-froissement)	DAMP DRY SIGNAL (Signal de séchage humide)	TIME ADJUST (Ajustement de la durée)	ECO DRY (Séchage écologique)	Durée par défaut (Elec.)	Durée par défaut (gaz)	Quantité maximale
Normal	Coton Sous-vêtements Lin	Medium (Moyen)	Extra sec	N	O	O	N	O	37 min	37 min	
			More Dry (Plus sec)								
			Normal Dry (Normal)								
			Less Dry (Moins sec)								
Bulky (Articles volumineux)	Couvertures Draps Douillettes	Medium (Moyen)	Extra sec	N	O	N	N	O	42 min	42 min	
			More Dry (Plus sec)								
			Normal Dry (Normal)								
			Less Dry (Moins sec)								
Serviettes	Serviettes Intense épais	Haute	Extra sec	N	O	O	N	O	50 min	50 min	
			More Dry (Plus sec)								
			Normal Dry (Normal)								
			Less Dry (Moins sec)								
Heavy Duty (Intensif)	Jeans Pantalons en velours Vêtements de travail	Haute	Extra sec	N	O	O	N	O	54 min	54 min	
			More Dry (Plus sec)								
			Normal Dry (Normal)								
			Less Dry (Moins sec)								
Sanitize (Aseptisation)	Literie	Haute	Extra sec	N	O	N	N	N	62 min	62 min	
			More Dry (Plus sec)								
			Normal Dry (Normal)								
			Less Dry (Moins sec)								
Délicates (Articles délicats)	Articles sensibles	Basse	Extra sec	N	O	O	N	O	25 min	25 min	
			More Dry (Plus sec)								
			Normal Dry (Normal)								
			Less Dry (Moins sec)								
Air Fluff (Air froid)	/	No Heat (Sans chaleur)	/	O	N	N	O	N	20 min	20 min	
			More Dry (Plus sec)								
			Normal Dry (Normal)								
			Less Dry (Moins sec)								
Time Dry (Séchage minute)	/	Haute	/	O	O	N	O	N	40 min	40 min	
		Medium (Moyen)									
		Basse									
		Ultra Low (Très basse) No Heat (Sans chaleur)									
Quick Dry (Séchage rapide)	/	Haute	/	O	O	N	O	N	30 min	30 min	
		Medium (Moyen)									
		Basse									
		Ultra Low (Très basse) No Heat (Sans chaleur)									
Towel Warmer (Chauffage de serviette)	Serviettes	Haute	/	O	N	N	O	N	20 min	20 min	
		Medium (Moyen)									
		Basse									
		Ultra Low (Très basse) No Heat (Sans chaleur)									

* Le tableau en gris est un réglage initial. « O » est toutes les fonctions facultatives que vous pouvez sélectionner.

* Pour un meilleur effet de séchage, veuillez sélectionner un niveau de séchage plus élevé.

* Pour économiser de l'énergie, le réglage par défaut pour le cycle normal est Normal+Moyen+Normal Dry+ECO DRY (Séchage écologique).

Si vous avez une grande quantité de vêtements et que vous voulez une vitesse de séchage plus rapide, vous pouvez appuyer sur « ECO DRY » une fois pour annuler cette option.

* SUIVEZ LES EXIGENCES SUR LES ÉTIQUETTES DES VÊTEMENTS.

Recommandations relatives à la taille de la brassée humide :

Pour des résultats optimaux, suivez les recommandations relatives à la taille de la brassée humide indiquées pour chaque cycle.



Petite brassée: Remplissez le tambour de la sècheuse avec de 3 à 4 articles et pas plus de 1/4 de sa capacité.



Brassée de taille moyenne : Remplissez le tambour de la sècheuse à environ 1/2 de sa capacité.



Grande brassée : Remplissez le tambour de la sècheuse à environ 3/4 de sa capacité. Ne pas surcharger. Les articles doivent pouvoir culbutter librement.

Sécurité de la sècheuse

Exigences de fonctionnement

Composantes et caractéristiques

Instructions d'installation

Utilisation de la sècheuse

Entretien de la sècheuse

Dépannage

Annexe

5. Retirez votre lessive. Une fois le cycle terminé, le texte de l'indicateur « Done » (Terminé) clignotera et la sècheuse émettra six bips.



VERROUILLAGE DE COMMANDE

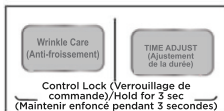

Votre sècheuse est dotée d'une fonction de verrouillage de commande pour éviter que les enfants ne jouent avec elle. Lorsque vous activez le verrouillage de commande, le seul bouton qui fonctionne est Power (Marche-Arrêt).

- Vous pouvez mettre votre sècheuse en marche, régler cette fonction, puis l'éteindre.
- Lorsque vous le faites, même si l'appareil est sous tension, vous ne pouvez toujours pas le démarrer avant que la fonction de verrouillage de commande soit désactivée.
- Cette fonction ne sera pas annulée si l'alimentation de votre appareil est coupée, comme lorsque vous le débranchez ou il est mis hors tension.

Appuyez sur les boutons « **Wrinkle Care** » (Anti-froissement) et « **Time Adjust t+** » (Ajustement de la durée) et maintenez-les enfoncés pendant trois secondes. L'icône de verrouillage de commande s'allume. Pour désactiver le verrouillage de la commande, appuyez sur les boutons « **Wrinkle Care** » (Anti-froissement) et « **Time Adjust +** » (Ajustement de la durée) et maintenez-les enfoncés pendant trois secondes.

NETTOYAGE DU FILTRE

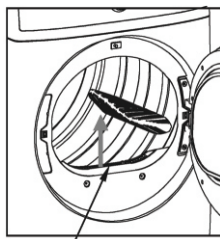

Filtre à charpie

Pour éviter un risque d'incendie, assurez-vous de nettoyer le filtre à charpie avant ou après chaque brassée.

- Pour réduire le temps de séchage.
- Pour un fonctionnement énergétiquement plus efficace.



MISE EN GARDE

- Ne faites PAS fonctionner votre sécheuse si le filtre à charpie n'est pas en place.
- N'utilisez pas un filtre à charpie endommagé. Cela peut avoir une incidence négative sur la performance et/ou causer un incendie.

À L'AIDE DU SUPPORT DE SÉCHAGE

Utilisez des cycles manuels pour la charge humide occasionnelle qui nécessite un peu plus de temps de séchage ou lorsque vous utilisez le support de séchage.

Si vous n'avez pas de support de séchage (no 12138200003542) pour cette sécheuse, mais que vous en voulez un, communiquez avec le détaillant où vous avez acheté votre sécheuse ou le centre de service à la clientèle de MIDEA au 1 866 646-4332.

Retirez et jetez tout matériel d'emballage avant l'utilisation. Conservez les instructions à titre de référence. Utilisez la support de séchage pour les articles que vous ne voulez pas sécher par culbutage, comme les chandails et les chaussures de tennis. Lorsque vous utilisez le support de séchage, le tambour continue de tourner, mais le support reste stationnaire.

Le support est conçu pour être utilisé uniquement avec des cycles manuels, et non avec des cycles de capteur.

Pour utiliser le support de séchage :



MISE EN GARDE

- Ne retirez pas le filtre à charpie.

1. Ouvrez la porte de la sécheuse.

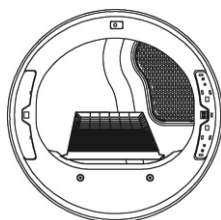

- Alignez les deux crochets à l'avant du support de séchage avec les trous dans l'ouverture de la porte de la sécheuse et appuyez complètement dans les trous. Posez le support arrière sur le rebord arrière de la sécheuse.



- Placez les articles humides sur le dessus du support de séchage. Laissez de l'espace autour des articles pour que l'air circule. Le support de séchage ne bouge pas, mais le tambour tournera; assurez-vous de laisser un dégagement adéquat entre les articles et l'intérieur du tambour de la sécheuse. Assurez-vous que les articles ne pendent pas sur les bords ou entre la grille du support de séchage.
- Fermez la porte.
- Sélectionnez **Temps de séchage**. Sélectionnez le réglage **No Heat, Low** ou **Ultra Low Temp**. Les articles contenant de la mousse, du caoutchouc ou du plastique doivent être séchés sur une corde à linge ou en utilisant le réglage de température sans chaleur.
- Lorsque le cycle est sélectionné, l'affichage Estimated Time Remaining (Temps estimé restant) affiche l'heure par défaut. Vous pouvez modifier l'heure réelle du cycle en augmentant ou en diminuant la durée du cycle.
- Appuyez sur START/PAUSE (Mettre en marche/Pause).

REMARQUE: Vérifiez le filtre à charpie et retirez toute charpie accumulée sur les articles séchés sur le support de séchage une fois le cycle terminé.

CONSEILS PARTICULIERS POUR LA LESSIVE

Veillez suivre les consignes de l'étiquette d'entretien ou du fabricant pour le séchage. S'il n'y a pas d'instructions sur l'étiquette d'entretien, utilisez les renseignements suivants comme guide.

Articles	Guide de séchage
Couvre-lits et douillettes	<ul style="list-style-type: none">Suivez les instructions sur l'étiquette d'entretien ou séchez au cycle Bulky (Articles volumineux).Assurez-vous que l'article est complètement sec avant de l'utiliser ou de le ranger.Peut nécessiter un repositionnement pour assurer un séchage uniforme.

Articles	Guide de séchage
Couvertures	<ul style="list-style-type: none"> Utilisez le cycle normal et séchez une seule couverture à la fois pour assurer une action de tambour optimale. Assurez-vous que l'article est complètement sec avant de l'utiliser ou de le ranger. Peut nécessiter un repositionnement pour assurer un séchage uniforme.
Rideaux et tentures	<ul style="list-style-type: none"> Utilisez le cycle Casual (ordinaire), le réglage de température Medium (Moyenne) et le niveau de séchage Less Dry (Moins sec) pour minimiser l'apparition de plis. Séchez ce type de linge par petits volumes pour des résultats optimaux et sortez-le dès que possible.
Couches en tissu	<ul style="list-style-type: none"> Utilisez le cycle normal à température élevée pour les couches en tissu ouaté et duveteux.
Articles garnis de duvet (vestes, sacs de couchage, douillettes, etc.)	<ul style="list-style-type: none"> Utilisez le cycle normal à température moyenne. Ajoutez quelques serviettes sèches pour réduire le temps de séchage et absorber l'humidité.
Caoutchouc mousse (revêtements de tapis, jouets en peluche, épaulettes,)	<ul style="list-style-type: none"> NE PAS sécher à chaud. Utilisez le cycle Air Fluff (no heat) (Air froid (Sans chaleur)). <p>AVERTISSEMENT : Sécher un article en caoutchouc avec de la chaleur pourrait l'endommager ou constituer un risque d'incendie.</p>
Oreillers	<ul style="list-style-type: none"> Utilisez le cycle normal. Ajoutez quelques serviettes sèches et une paire de chaussures de sport propres pour aider l'action de séchage rotatif et donner du volume à l'article. <p>NE séchez pas d'oreillers en kapok ou en mousse dans la sècheuse. Vous pouvez sécher ces articles en autant que vous utilisiez le cycle Air Fluff (Air froid).</p>
Plastiques (comme les rideaux de douche ou les housses de mobilier d'extérieur)	<ul style="list-style-type: none"> Utilisez le cycle Air Fluff (Air froid) ou le cycle Time Dry (Séchage minuté) au réglage de température Low (Basse) ou Ultra Low (Très basse) selon les instructions sur l'étiquette d'entretien.

Articles à NE PAS sécher dans la laveuse :

- Articles en fibre de verre (rideaux, draperies, etc.)
- Lainages, sauf indication contraire sur l'étiquette.
- Articles imprégnés d'huile végétale ou alimentaire.

ENTRETIEN DE LA SÈCHEUSE



AVERTISSEMENT

- Certaines pièces internes ne sont pas mises à la terre délibérément et peuvent présenter un risque de décharge électrique pendant l'entretien. Personnel d'entretien - Ne touchez pas les pièces suivantes pendant que l'appareil est sous tension : robinet d'admission, panneau de commande et thermistance de régulation de la température (située dans le boîtier du ventilateur).

NETTOYAGE ET ENTRETIEN

PANNEAU DE COMMANDE

- Nettoyez avec un chiffon doux et humide. N'utilisez pas de substances abrasives.
- Ne vaporisez pas de produits de nettoyage directement sur le panneau.
- La finition du panneau de commande pourrait être endommagée par certains détachants pour tissu. Appliquez de tels produits à l'écart de votre sècheuse et essuyez immédiatement tout dégât ou toute surpulpvénérisation.

TAMBOUR EN ACIER INOXYDABLE OU ANODISÉ

- Pour nettoyer le tambour en acier inoxydable ou anodisé, utilisez un chiffon humide avec un nettoyant doux et non abrasif convenant aux surfaces en acier inoxydable et anodisées.
- Enlevez les résidus du nettoyant et séchez avec un linge propre.

EXTÉRIEUR DE LA SÈCHEUSE

- Nettoyez avec un chiffon doux et humide. N'utilisez pas de substances abrasives.
- Protégez la surface contre les objets tranchants.
- Ne placez aucun objet lourd ou tranchant ni aucune boîte de détergent sur la sècheuse. Gardez-le sur le socle acheté ou dans une boîte de rangement séparée. Cela peut égratigner ou endommager le couvercle supérieur de la sècheuse.
- Puisque la sècheuse a une finition brillante, la surface peut être égratignée ou endommagée.
- Évitez d'égratigner ou d'endommager la surface lors de l'utilisation de la sècheuse.

SYSTÈME D'ÉVACUATION DE LA SÈCHEUSE

- Devrait être inspecté et nettoyé chaque année pour préserver une performance optimale.
- Débranchez le conduit d'évacuation de la sècheuse et du boîtier du ventilateur (au niveau de la sortie d'évacuation) à l'extérieur du bâtiment..
- Vérifiez l'intérieur du conduit et enlevez toute accumulation de charpie.
- Assurez-vous que la charpie est enlevée de la hotte d'évacuation. La charpie peut s'accumuler dans la hotte d'évacuation, ce qui pourrait empêcher les clapets ou les volets de s'ouvrir ou de se fermer complètement.

- Après avoir nettoyé la hotte d'évacuation, vérifiez si les clapets ou les volets bougent librement.
- Réassemblez le conduit et la hotte d'évacuation en vérifiant que les joints sont bien fixés et scellés.
- Mettez la sècheuse en marche et vérifiez que l'air d'évacuation n'est pas obstrué dans l'évent et qu'il n'y a pas de fuite dans le système.
- La hotte d'évacuation extérieure doit être nettoyée plus fréquemment pour assurer un fonctionnement adéquat.

DÉPANNAGE

VÉRIFIEZ CES SOLUTIONS SI VOTRE SÈCHEUSE...

Si votre sècheuse éprouve l'un ou l'autre des problèmes suivants, vous pouvez vérifier les solutions ci-dessous avant de passer un appel de service. Cela vous permettra d'économiser du temps et de l'argent.

Problème	Solution
L'appareil ne se met pas en marche	<ul style="list-style-type: none"> • Assurez-vous que la porte est verrouillée. • Assurez-vous que le cordon d'alimentation est branché dans une prise électrique. • Vérifiez le disjoncteur et les fusibles de la résidence. • Appuyez de nouveau sur le bouton Start/Pause (Mise en marche/Pause) si la porte est ouverte pendant le cycle.
L'appareil ne chauffe pas.	<ul style="list-style-type: none"> • Vérifiez le disjoncteur et les fusibles de la résidence. • Sélectionnez un réglage de température autre qu'Air Fluff (Air froid) et vérifiez que la sélection de température n'est pas réglée à « No Heat » (Aucune chaleur) • Sur une sècheuse à gaz, vérifiez que l'admission de gaz est ouverte. • Nettoyez le filtre à charpie et le conduit d'évacuation. • La sècheuse peut être passée au processus de refroidissement du cycle.
L'appareil ne sèche pas.	<ul style="list-style-type: none"> • Vérifiez tout ce qui est mentionné ci-haut et ... • Assurez-vous que la hotte d'évacuation à l'extérieur de la maison peut s'ouvrir et se fermer sans problème. • Vérifiez s'il y a une accumulation de charpie dans le système d'évacuation. Les conduits doivent être inspectés et nettoyés chaque année. • Utilisez un conduit d'évacuation rigide en métal de 10,2 cm (4 po). • Ne surchargez pas. 1 brassée de lavage = 1 brassée sèche. • Séparez les articles lourds des articles légers • De grands articles volumineux comme des couvertures ou des douillettes peuvent nécessiter un repositionnement pour assurer un séchage uniforme. • La brassée peut être trop petite pour culbuter correctement. Ajoutez quelques serviettes.

	Problème	Solution
Sécurité de la sècheuse	L'appareil est bruyant.	<ul style="list-style-type: none"> Vérifiez s'il y a des objets comme des pièces de monnaie, des boutons décousus, des clous, des fermetures éclair brisées, etc., dans les vêtements. Retirez-les rapidement. Il est normal d'entendre le robinet de gaz ou le cycle de l'élément de façon intermittente pendant le cycle de séchage. Assurez-vous que la sècheuse est correctement mise à niveau, comme indiqué dans les instructions d'installation. Il est normal que la sècheuse émette un bourdonnement en raison de la grande vitesse de déplacement d'air dans le tambour et le système d'évacuation.
Exigences de fonctionnement	Les vêtements sont séchés de façon inégale.	<ul style="list-style-type: none"> Les coutures, les poches et les autres sections lourdes pourraient ne pas être complètement sèches lorsque le reste de la brassée atteint le niveau de séchage sélectionné. C'est normal. Sélectionnez le réglage Extra Dry (Très sec) si désiré. Si un article lourd est séché avec une brassée légère, comme une serviette avec des draps, il est possible que l'article lourd ne soit pas complètement sec lorsque le reste de la brassée aura atteint le niveau de séchage sélectionné. Pour de meilleurs résultats de séchage, séchez les articles lourds et les articles légers séparément.
Composantes et caractéristiques	S'arrête avant que la brassée soit sèche.	<ul style="list-style-type: none"> Il n'y a pas assez de vêtements dans la sècheuse. Ajoutez plus d'articles ou quelques serviettes et redémarrez le cycle. Il y a trop de vêtements dans la sècheuse. Retirez certains articles et redémarrez la sècheuse.
Instructions d'installation	L'appareil dégage une odeur particulière.	<ul style="list-style-type: none"> Les odeurs domestiques comme la peinture, le vernis, les nettoyeurs forts, etc. peuvent entrer dans la sècheuse via l'air ambiant. C'est normal puisque la sècheuse aspire l'air de l'espace environnant des emplacements de la sècheuse. Lorsque ces odeurs restent dans l'air, aérez complètement la pièce avant d'utiliser la sècheuse.
Utilisation de la sècheuse	Les odeurs restent dans les vêtements, même après le rafraîchissement.	<ul style="list-style-type: none"> Les tissus contenant des odeurs fortes doivent être lavés en utilisant le cycle de lavage désiré.
Entretien de la sècheuse	Vêtements encore froissés après le cycle de prévention des faux plis	<ul style="list-style-type: none"> De petites brassées de 1 à 4 articles fonctionnent mieux. Mettez moins de vêtements. Mettez des vêtements semblables.
Dépannage	Charpie sur les vêtements	<ul style="list-style-type: none"> Nettoyez le filtre à charpie avant chaque cycle. Certains tissus produisent beaucoup de charpie (par exemple, une serviette en coton blanc pelucheux) et doivent être séchés séparément des vêtements qui accumulent la charpie (par exemple, une paire de pantalons en lin noir ajouré). Divisez les grandes brassées en petites brassées pour le séchage. Vérifiez bien les poches avant de laver et de sécher des vêtements.
Annexe		

CODES D'ERREUR

Code d'erreur	Causes possibles	Solutions
E9	Échec des circuits imprimés.	Appelez le centre de service pour obtenir de l'aide. N'utilisez pas la sècheuse.
E4	Échec du capteur d'humidité.	L'appareil terminera le cycle en cours d'exécution, mais les vêtements pourraient être trop séchés. L'appareil peut toujours fonctionner en utilisant des cycles de durée. Appelez le centre de service pour obtenir de l'aide.
E5	Échec du capteur de température.	Appelez le centre de service pour obtenir de l'aide. N'utilisez pas la sècheuse.

Sécurité de la sècheuse

Exigences de fonctionnement

Composantes et caractéristiques

Instructions d'installation

Utilisation de la sècheuse

Entretien de la sècheuse



































Dépannage

Annexe

ANNEXE

TABLEAU DES SYMBOLES TEXTILES

Les symboles suivants fournissent des conseils sur l'entretien des vêtements. Les étiquettes d'entretien des vêtements comprennent des symboles pour le lavage, le blanchiment, le séchage, le repassage ou le nettoyage à sec, le cas échéant. L'utilisation de symboles assure une uniformité entre les fabricants d'articles domestiques et importés. Suivez les directives sur les étiquettes d'entretien pour maximiser la durée de vie du vêtement et réduire les problèmes de lavage.

Le cycle de lavage		Instructions spéciales		Symboles d'avertissement pour le lavage	
	Normal		Étendre pour sécher/ Suspendre pour sécher		Ne pas laver
	Permanent Press (Infroissable)/ Wrinkle Control (Anti-froissement)/ Wrinkle Resistant (Résistant aux froissements)/		Séchage par égouttement		Ne pas tordre
	Doux/Délicat		Séchage à plat		Aucun agent de blanchiment
	Hand Wash (Lavage à la main)	Température			Pas de séchage machine
Température de l'eau**			Q élevé		Pas de vapeur (ajouté au fer à repasser)
	Hot (Chaud)		Medium (Moyen)		Pas de repassage
	Warm (Tiède)		Basse	Nettoyage à sec	
	Cold (Froid)		Toutes températures		Nettoyage à sec
Agent de blanchiment			Pas de chaleur/d'air		Pas de nettoyage à sec
	Tout agent de blanchiment (si nécessaire)	Températures de repassage à sec ou à la vapeur			Séchage en suspension
	Seulement du javellisant (au besoin) sans chlore (non-décolorant)		Haute		Séchage par égouttement
	Cycle de séchage machine		Medium (Moyen)		Séchage à plat
Normal			Basse		
	Infroissable/ Résistant aux froissements/ Anti-froissement		Pour les articles en laine lavables à la machine. Les brassées doivent être inférieures à 8 livres.		
	Doux/Délicat				

**Le nombre de points représente les températures de lavage appropriées pour divers articles. Les niveaux de température chaude sont 105°-125°F/41°-52°C, pour tiède 85°-105°F/29°-41°C et pour froid 60°-85°F/16°-29°C.

GARANTIE LIMITÉE DE LA SÈCHEUSE MIDEA

JOIGNEZ VOTRE REÇU ICI. UNE PREUVE D'ACHAT EST REQUISE POUR BÉNÉFICIER D'UN SERVICE SOUS GARANTIE.

Veillez avoir en main les renseignements suivants lorsque vous appelez le service à la clientèle :

- Nom, adresse et numéro de téléphone
- Numéro de modèle et numéro de série
- Une description claire et détaillée du problème
- Une preuve d'achat, y compris le nom et l'adresse du dépositaire ou du détaillant

SI VOUS AVEZ BESOIN DE SERVICE :

1. Avant de communiquer avec nous pour obtenir un dépannage, veuillez déterminer si votre produit nécessite des réparations. Certains problèmes peuvent être résolus sans intervention de dépannage. Veuillez prendre quelques minutes pour consulter la section Dépannage du manuel de l'utilisateur ou consulter la page <http://us.Midea.com/support>
2. Tout service sous garantie est effectué exclusivement par nos fournisseurs de services autorisés Midea aux États-Unis et au Canada.

Service à la clientèle Midea

Aux États-Unis ou au Canada, composer le 1 866 646-4332.

Si vous résidez à l'extérieur du Canada ou des 50 États des États-Unis, communiquez avec votre détaillant autorisé Midea pour déterminer si une autre garantie s'applique.

GARANTIE LIMITÉE

CE QUI EST COUVERT

GARANTIE LIMITÉE DE DEUX ANS (PIÈCES ET MAIN-D'ŒUVRE)

Pendant deux ans à compter de la date d'achat, si cet appareil ménager volumineux est installé, utilisé et entretenu conformément aux instructions jointes ou fournies avec le produit, Midea America Corporation (ci-après « Midea ») paiera les pièces de rechange spécifiées par l'usine et la main-d'œuvre pour corriger les défauts de matériaux ou de fabrication qui existaient lorsque cet appareil ménager volumineux a été acheté, ou remplacera le produit à sa seule discrétion. En cas de remplacement du produit, votre appareil restera sous garantie pour la durée restante de la période de garantie sur le produit original.

VOTRE SEUL ET UNIQUE RECOURS DANS LE CADRE DE LA PRÉSENTE GARANTIE LIMITÉE EST DE FAIRE RÉPARER OU DE REMPLACER L'APPAREIL, COMME SPÉCIFIÉ CI-DESSUS. Le service doit être fourni par une entreprise de service désignée par Midea. Cette garantie limitée est valide uniquement dans les 50 États des États-Unis ou au Canada et s'applique uniquement lorsque le gros appareil est utilisé dans le pays où il a été acheté. Cette garantie limitée entre en vigueur à compter de la date d'achat initial par le client. Une preuve de la date d'achat d'origine est requise pour obtenir un service en vertu de la présente garantie limitée.

GARANTIE LIMITÉE

CE QUI N'EST PAS COUVERT

1. Usage commercial, non résidentiel ou par plusieurs familles, ou usage incompatible avec les instructions de l'utilisateur, de l'opérateur ou d'installation publiées.
2. Visites à domicile pour montrer comment utiliser votre produit.
3. Visites de service pour rectifier une installation ou un entretien fautif du produit, une installation non conforme aux codes d'électricité ou l'installation électrique du domicile (p. ex. câblage du domicile, fusibles, etc.).
4. Pièces consommables (c.-à-d. ampoules, piles, filtres à air ou à eau, etc.).
5. Défauts ou dommages causés par l'utilisation de pièces ou accessoires Midea non authentiques.
6. Dommages causés par un accident, une mauvaise utilisation, un abus, un incendie, des inondations, des problèmes électriques, un cas de force majeure ou une utilisation avec des produits non approuvés par Midea.
7. Réparations aux pièces ou systèmes dans le but de corriger des dommages ou vices de produit causés par un entretien, une altération ou une modification non autorisée de l'appareil.
8. Défauts esthétiques, notamment les éraflures, bosses, fissures ou tout autre dommage au fini de l'appareil, à moins que ces dommages soient dus à des vices de matériaux ou de fabrication et soient signalés à Midea dans les 30 jours suivant la date d'achat.
9. Entretien régulier du produit.
10. Produits achetés « tels quels » ou comme produits remis à neuf.
11. Produits cédés par le propriétaire d'origine.
12. Décoloration, rouille ou oxydation des surfaces causée par des environnements caustiques ou corrosifs incluant des concentrations élevées de sel, un haut degré d'humidité ou une exposition à des produits chimiques.
13. Ramassage ou livraison. Ce produit est conçu pour être réparé à l'intérieur du domicile.
14. Frais de déplacement ou de transport pour un dépannage dans des endroits éloignés où un technicien agréé de Midea n'est pas disponible.
15. Retrait ou réinstallation d'appareils inaccessibles ou de dispositifs préinstallés (p. ex., garnitures, panneaux décoratifs, planchers, armoires, îles de cuisine, comptoirs, cloisons sèches, etc.) qui interfèrent avec l'entretien, le retrait ou le remplacement du produit.
16. Service ou pièces pour des appareils dont les numéros de série et de modèle originaux ont été enlevés, modifiés ou ne peuvent pas être facilement identifiés.

Le coût d'une réparation ou d'un remplacement dans le cadre de ces circonstances exclues sera assumé par le client.

EXCLUSION DE GARANTIES IMPLICITES

LES GARANTIES IMPLICITES, Y COMPRIS LES GARANTIES APPLICABLES DE QUALITÉ MARCHANDE OU D'APTITUDE À UN USAGE PARTICULIER, SONT LIMITÉES À DEUX ANS OU À LA PLUS COURTE PÉRIODE AUTORISÉE PAR LA LOI. Certains États et provinces interdisent la restriction de la durée des garanties implicites de qualité marchande ou d'aptitude à un usage particulier, donc cette limitation peut ne pas être applicable dans votre cas. Cette garantie vous confère des droits juridiques spécifiques et vous pouvez également jouir d'autres droits qui peuvent varier d'une juridiction à l'autre.

EXONÉRATION DE RESPONSABILITÉ DANS LES DOMAINES NON COUVERTS PAR LA GARANTIE

Midea décline toute responsabilité quant à la qualité ou la durabilité de l'appareil, ou en cas de dépannage ou de réparation nécessaire sur ce gros appareil ménager, autre que les engagements énoncés dans la présente garantie. Si vous souhaitez une garantie plus étendue ou plus complète que la garantie limitée fournie avec ce gros appareil ménager, adressez-vous à Midea ou à votre détaillant pour obtenir les modalités d'achat d'une garantie étendue.

LIMITATION DES RECOURS; EXCLUSION DES DOMMAGES ACCESSOIRES ET CONSÉCUTIFS

VOTRE SEUL ET UNIQUE RECOURS DANS LE CADRE DE LA PRÉSENTE GARANTIE LIMITÉE EST DE FAIRE RÉPARER L'APPAREIL, COMME SPÉCIFIÉ CI-DESSUS. MIDEA NE PEUT ÊTRE TENUE RESPONSABLE DES DOMMAGES ACCESSOIRES OU INDIRECTS. Certains États et certaines provinces n'autorisent pas l'exclusion ou la limitation des dommages accessoires ou consécutifs, donc la limitation ou l'exclusion ci-dessus peut ne pas s'appliquer à votre cas. Cette garantie vous confère des droits juridiques spécifiques et vous pouvez également jouir d'autres droits qui peuvent varier d'une juridiction à l'autre.



RENSEIGNEMENTS SUR L'INSCRIPTION

PROTÉGEZ VOTRE PRODUIT :

Nous conserverons le numéro de modèle et la date d'achat de votre nouveau produit Midea dans nos dossiers pour vous aider à vous reporter à ces renseignements en cas d'une réclamation d'assurance, par exemple pour un vol ou un incendie.

L'enregistrement du produit n'est pas obligatoire. Le défaut de remplir et de retourner la carte ou le formulaire ne diminue pas les droits de garantie du consommateur.

Inscrivez le produit en ligne à <https://us.midea.com/product-registration>
OU

Veuillez remplir et retourner l'enregistrement de produit à l'adresse suivante :

Midea America Corp. 300 Kimball Drive, Parsippany, NJ 07054

----- (détacher ici) -----

Nom :	No de modèle :	Numéro de série :
	Carte :	
Adresse :	Date d'achat :	Nom du magasin/détaillant :
Ville: État : Code postal :	Adresse courriel:	
Indicatif régional : Numéro de téléphone :	Occupation :	
Avez-vous acheté une autre garantie :	Comme résidence principale :	
Comment avez-vous appris l'existence de ce produit :	Âge :	
<input type="checkbox"/> Publicité	État matrimonial :	
<input type="checkbox"/> Démonstration en magasin		
<input type="checkbox"/> Démonstration personnelle		

Les renseignements recueillis ou qui nous ont été soumis ont été transmis uniquement aux employés internes de la société aux fins de communiquer avec vous ou de vous envoyer des courriels, selon votre demande d'information, et aux fournisseurs de services de la société aux fins de prestation de services liés à nos communications avec vous. Les données ne seront pas toutes partagées avec d'autres organisations à des fins commerciales.

Veuillez prendre un peu de temps pour laisser un témoignage à www.midea.com.

Midea America Corp.
Parsippany, NJ 07054
Service à la clientèle 1 866 646-4332
ANGLAIS

Fabriqué en Chine

V1

